

Благодарим вас за то, что вы остановили свой выбор на новом автомобиле Jetour.

Чтобы узнать, как правильно эксплуатировать и обслуживать автомобиль, внимательно прочитайте данное руководство.

Вся информация и технические характеристики в данном руководстве актуальны на момент печати. Jetour оставляет за собой право вносить изменения в конструкцию и технические характеристики в любое время без предварительного уведомления.

Станция технического обслуживания Jetour эксклюзивно авторизована и предоставит вам профессиональные высококачественные услуги. Помните, что сервисная станция Jetour лучше всех знает ваш автомобиль и имеет обученных техников и оригинальные запасные части и комплектующие, что позволяет гарантировать высокий уровень вашей удовлетворенности. Не используйте запасные части или аксессуары не оригинального производства для модификации и ремонта вашего автомобиля. Модификация автомобиля не оригинальными запчастями и комплектующими пагубно повлияет на его маневренность, безопасность и долговечность.

В зависимости от комплектации и характеристик вашего автомобиля некоторые описания и иллюстрации могут отличаться от тех, что указаны на вашем автомобиле.

Все данные, описания и иллюстрации, представленные в данном руководстве, не могут служить основанием для предъявления претензии.

Все права защищены. Этот документ нельзя воспроизводить или копировать полностью или частично без письменного разрешения Джетур Мотор Рус.

## Иллюстрированный указатель

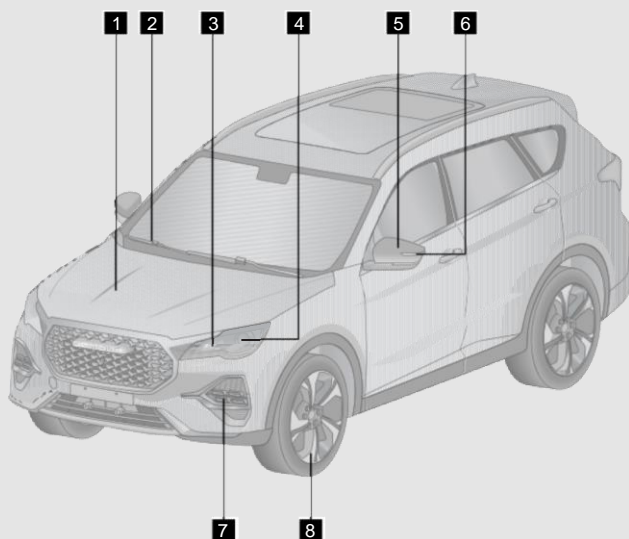

<b>1</b> Капот .....	Стр.95
<b>2</b> Щетка переднего стеклоочистителя .....	Стр.41
<b>3</b> Указатель поворота .....	Стр.43
<b>4</b> Ближний свет/дальний свет .....	Стр.42
<b>5</b> Наружное зеркало заднего вида .....	Стр.36
<b>6</b> Боковой указатель поворота .....	Стр.43
<b>7</b> Дневные ходовые огни .....	Стр.45
<b>8</b> Шина .....	Стр.173

Примечание: Функции автомобиля могут отличаться в зависимости от комплектации.

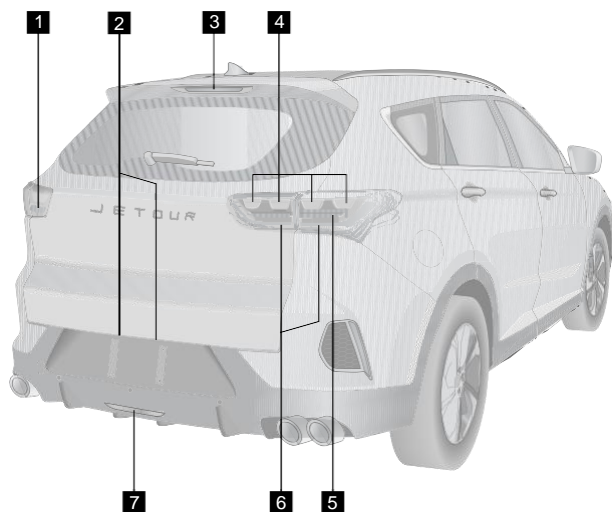

<b>1</b> Фонарь заднего хода .....	Стр.45
<b>2</b> Подсветка номерного знака .....	Стр.42
<b>3</b> Высокий стоп-сигнал .....	Стр.45
<b>4</b> Стоп-сигнал.....	Стр.45
<b>5</b> Указатель поворота .....	Стр.43
<b>6</b> Габаритный фонарь .....	Стр.42
<b>7</b> Задняя противотуманная фара .....	Стр.44

Примечание: Функции автомобиля могут отличаться в зависимости от комплектации.

## Иллюстрированный указатель

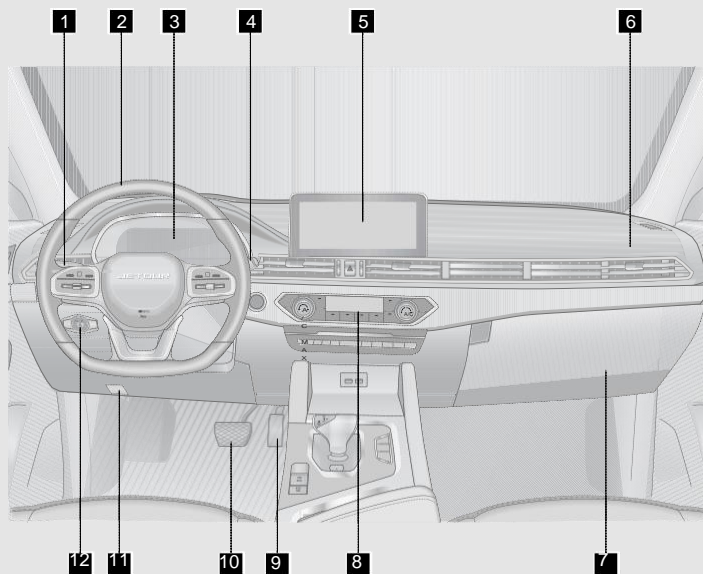

<b>1</b> Комбинированный переключатель фар.....	Стр.42
<b>2</b> Рулевое колесо.....	Стр.34
<b>3</b> Щиток приборов .....	Стр.24
<b>4</b> Комбинированный переключатель стеклоочистителей .....	Стр.38
<b>5</b> Мультимедийный дисплей .....	Стр.81
<b>6</b> Подушка безопасности переднего пассажира .....	Стр.127
<b>7</b> Перчаточный ящик .....	Стр.90
<b>8</b> Панель кондиционирования воздуха .....	Стр.83
<b>9</b> Педаль газа	
<b>10</b> Педаль тормоза	
<b>11</b> Рычаг открытия капота .....	Стр.95
<b>12</b> Переключатель регулировки наружного зеркала заднего вида .....	Стр.36

Примечание: Функции автомобиля могут отличаться в зависимости от комплектации.

1. ВВЕДЕНИЕ

1-1. Как читать это руководство		1-6. Меры предосторожности при вождении по бездорожью	
Как читать это руководство .....	3	Вождение по бездорожью .....	19
Содержание .....	3	1-7. Меры предосторожности при вождении в дождь	
Иллюстрированный указатель .....	3	При движении по скользкому дорожному покрытию .....	19
Индекс .....	3	Вождение по воде .....	20
1-2. Символы в руководстве		1-8. Меры предосторожности при вождении зимой	
Символы в руководстве .....	4	Советы по вождению автомобиля в зимних условиях .....	20
1-3. Обкатка нового автомобиля		Вождение по дороге, покрытой льдом и снегом .....	21
Обкатка нового автомобиля .....	13		
1-4. Как экономить топливо и продлить срок службы автомобиля			
Как экономить топливо и продлить срок службы автомобиля .....	14		
1-5. Меры предосторожности перед вождением автомобиля			
Проверка безопасности .....	15		
Перед запуском двигателя .....	15		
После запуска двигателя .....	16		
Во время вождения .....	16		
Стояночная операция .....	16		
Парковка на склоне .....	16		
Проверка выхлопной системы .....	18		

<p>Цепи для шин. ....21</p> <p><b>2. ПОДГОТОВКА К ВОЖДЕНИЮ</b></p> <hr style="border: 1px solid blue;"/> <p>2-1. Комбинированный прибор</p> <p style="padding-left: 20px;">Обзор комбинированного прибора .....24</p> <p style="padding-left: 20px;">Настройки комбинированного прибора .....26</p> <p style="padding-left: 20px;">Индикаторы работы/неисправности. ....27</p> <p>2-2. Рулевое колесо</p> <p style="padding-left: 20px;">Клаксон .....31</p> <p style="padding-left: 20px;">Кнопки на рулевом колесе .....31</p> <p style="padding-left: 20px;">Рулевое колесо с подогревом (при наличии) .....33</p> <p style="padding-left: 20px;">Регулировка рулевого колеса .....34</p> <p>2-3. Зеркало заднего вида</p> <p style="padding-left: 20px;">Внутреннее зеркало заднего вида .....35</p> <p style="padding-left: 20px;">Наружное зеркало заднего вида .....36</p> <p>2-4. Система стеклоочистителей</p> <p style="padding-left: 20px;">Работа стеклоочистителя .....38</p> <p style="padding-left: 20px;">Функция обогрева форсунок стеклоочистителя (при наличии).....39</p> <p style="padding-left: 20px;">Работа заднего стеклоочистителя .....40</p> <p style="padding-left: 20px;">Замена щетки стеклоочистителя .....41</p>	<p>2-5. Система освещения</p> <p style="padding-left: 20px;">Внешнее освещение .....42</p> <p style="padding-left: 20px;">Внутреннее освещение .....45</p> <p style="padding-left: 20px;">Функция «Следуй за мной». ....46</p> <p style="padding-left: 20px;">Инструкции по противозапотеванию для света .....47</p> <p>2-6. Сиденье</p> <p style="padding-left: 20px;">Правильное положение сидя .....48</p> <p style="padding-left: 20px;">Переднее сиденье .....48</p> <p style="padding-left: 20px;">Сиденье второго ряда ....50</p> <p style="padding-left: 20px;">Сиденье третьего ряда (при наличии) .....51</p> <p style="padding-left: 20px;">Обогрев сидений (при наличии) .....52</p> <p style="padding-left: 20px;">Вентиляция сидений (при наличии) .....52</p> <p style="padding-left: 20px;">Подголовник .....53</p> <p>2-7. Ремень безопасности</p> <p style="padding-left: 20px;">Ремень безопасности ....53</p> <p style="padding-left: 20px;">Преднатяжитель ремня безопасности (при наличии) .....58</p> <p>2-8. Детская удерживающая система</p> <p style="padding-left: 20px;">Детская удерживающая система.....59</p> <p style="padding-left: 20px;">Установка детской удерживающей системы (ISOFIX).....61</p> <p><b>3. ВНУТРЕННЯЯ ФУНКЦИЯ</b></p> <hr style="border: 1px solid blue;"/> <p>3-1. Информация о ключе</p> <p style="padding-left: 20px;">Смарт-ключ.....69</p> <p style="padding-left: 20px;">Рабочий диапазон. ....70</p>
---	--

<p>Вход без ключа .....71</p> <p>Функция опроса (при наличии) .....71</p> <p>Постановка на охрану автомобиля .....72</p> <p>Система иммобилайзера .....73</p> <p><b>3-2. Двери</b></p> <p>    Переключатель дверного замка .....74</p> <p>    Отпирание дверей внутренней ручкой .....74</p> <p>    Дверной механический переключатель. ....74</p> <p>    Замок от детей .....75</p> <p><b>3-3. Стеклоподъемник</b></p> <p>    Электрические стеклоподъемники .....76</p> <p>    Функция дистанционного управления стеклоподъемником .....78</p> <p>    Функция защиты от заземления стеклоподъемника .....78</p> <p><b>3-4. Панорамный люк в крыше</b></p> <p>    Панорамный люк в крыше (при наличии) .....79</p> <p>    Функция дистанционного управления люком в крыше. ....80</p> <p>    Функция защиты от заземления люка в крыше. ....80</p> <p><b>3-5. Аудиосистема</b></p> <p>    Просмотр аудио .....81</p> <p>    Голосовой помощник .....82</p> <p>    Телефон-соединение .....82</p>	<p><b>3-6. Система кондиционирования воздуха</b></p> <p>    Панель управления кондиционером .....83</p> <p>    Работа кондиционирования воздуха.....84</p> <p>    Режим охлаждения кондиционера воздуха.....87</p> <p>    Работа обогрева кондиционера .....89</p> <p>    Воздуховыпускные отверстия</p> <p>    Управление воздушным потоком .....89</p> <p><b>3-7. Беспроводная зарядка</b></p> <p>    Беспроводная зарядка (при наличии) ...89</p> <p><b>3-8. Пространство для хранения</b></p> <p>    Пространство для хранения.....90</p> <p><b>3-9. Электрическая розетка</b></p> <p>    Электрическая розетка .....93</p> <p><b>3-10. Порт USB</b></p> <p>    Порт USB .....94</p> <p><b>3-11. Солнцезащитные козырьки и косметические зеркала</b></p> <p>    Солнцезащитные козырьки и косметические зеркала.....94</p>
---	--

<p>3-12. Капот</p> <p style="padding-left: 20px;">Открытие/закрытие капота .....95</p> <p>3-13. Дверь багажного отделения</p> <p style="padding-left: 20px;">Ручная дверь багажного отделения .....96</p> <p style="padding-left: 20px;">Дверь багажного отделения с электродвигателем .....97</p> <p style="padding-left: 20px;">Аварийное открытие двери багажного отделения ..... 103</p> <p>3-14. Крышка топливного бака</p> <p style="padding-left: 20px;">Открытие/закрытие крышки топливного бака ..... 103</p> <p><b>4. ВОЖДЕНИЕ АВТОМОБИЛЯ</b></p> <hr style="border: 1px solid black; margin-top: 5px;"/> <p>4-1. Переключатель ENGINE START STOP</p> <p style="padding-left: 20px;">Переключатель ENGINE START STOP.....106</p> <p style="padding-left: 20px;">Электрический замок рулевой колонки (-автомобиль с механической коробкой передач).....107</p> <p>4-2. Запуск и выключение двигателя</p> <p style="padding-left: 20px;">Нормальный запуск и выключение .....107</p> <p style="padding-left: 20px;">Запуск и остановка в аварийной ситуации.....109</p> <p style="padding-left: 20px;">Адаптивная система управления двигателем.....110</p>	<p>4-3. Коробка передач</p> <p style="padding-left: 20px;">Механическая коробка передач .....110</p> <p style="padding-left: 20px;">Автоматическая коробка передач .....112</p> <p>4-4. Система рулевого управления</p> <p style="padding-left: 20px;">Система электроусилителя руля (EPS) ..... 115</p> <p>4-5. Тормозная система</p> <p style="padding-left: 20px;">Система электрического стояночного тормоза (EPB) ..... 116</p> <p style="padding-left: 20px;">Система автоматического удержания (AUTO HOLD) .....119</p> <p style="padding-left: 20px;">Вакуумный усилитель .....120</p> <p style="padding-left: 20px;">Ножной тормоз .....121</p> <p>4-6. Антиблокировочная тормозная система (ABS)</p> <p style="padding-left: 20px;">Антиблокировочная тормозная система (ABS) ..... 122</p> <p>4-7. Система электронного контроля стабилизации (ESP)</p> <p style="padding-left: 20px;">Система электронного контроля стабилизации (ESP) .....124</p> <p style="padding-left: 20px;">Расширенная функция .....126</p> <p>4-8. Подушка безопасности (SRS)</p> <p style="padding-left: 20px;">Подушка безопасности (SRS) ..... 127</p>
---	--



## 5. ПОМОЩЬ ПРИ ВОЖДЕНИИ

- 5-1. Система круиз-контроля  
Система круиз-контроля (CCS)..... 136
- 5-2. Система контроля давления в шинах (TPMS)  
Система контроля давления в шинах (TPMS) ..... 138
- 5-3. Система контроля парковки  
Система парковочного радара ..... 139  
Монитор изображения заднего хода ..... 142  
Система монитора панорамного обзора (при наличии)..... 143

## 6. В СЛУЧАЕ ЧРЕЗВЫЧАЙНОЙ СИТУАЦИИ

- 6-1. Базовые знания при аварийной ситуации  
Система ЭРА-ГЛОНАСС..148  
Аварийная сигнализация ..... 148  
Светоотражающий жилет..... 149  
Знак аварийной остановки..... 149  
Запасные инструменты ..... 149

- 6-2. Аварийная обработка автомобиля  
Если у вас спущенная шина во время вождения ..... 150  
Если температура охлаждающей жидкости двигателя высокая..... 155  
Если аккумулятор разряжен ..... 157  
Если ваш автомобиль не может нормально завестись ..... 159

- 6-3. Буксировка  
Буксировка автомобиля ..... 160  
Аварийная буксировка автомобиля ..... 161  
Установка буксировочной проушины..... 163

- 6-4. Предохранители  
Коробка предохранителей ..... 164  
Проверка предохранителей ..... 165  
Замена предохранителя..... 165

## 7. ТЕХНИЧЕСКОГО ОБСЛУЖИВАНИЯ

- 7-1. Ремонт и техническое обслуживание  
Ремонт и техническое обслуживание .....168  
Официальная станция технического обслуживания Jetour

предоставляет услуги для вас .....	168
<b>7-2. Обычное техническое обслуживание</b>	
Обычное техническое обслуживание .....	168
Проверка уровня масла .....	169
Проверка уровня жидкости коробки передач .....	171
Проверка уровня тормозной жидкости ....	171
Проверка уровня охлаждающей жидкости .....	171
Проверка радиатора и конденсатора .....	172
Проверка приводного ремня .....	173
Проверка шин .....	173
Вращение шин .....	175
Проверка аккумулятора .....	176
Проверка фильтра кондиционера .....	176
Проверка жидкости омывателя лобового стекла .....	176
Проверка щеток стеклоочистителя .....	177
Запись системы защиты безопасности .....	187

## 8. СПЕЦИФИКАЦИЯ

<b>8-1. Расположение этикетки</b>	
Идентификационный номер автомобиля (VIN) .....	190
Этикетка продукта автомобиля .....	191
Номер двигателя .....	191
Микроволновое окно ...	191
<b>8-2. Технические характеристики автомобиля</b>	
Размеры автомобиля .....	192
Тип автомобиля .....	193
Вес автомобиля .....	193
Производительность автомобиля .....	194
Топливная система .....	194
Двигатель .....	195
Подвесная система .....	196
Система рулевого управления .....	196
Тормозная система. ....	196
Выравнивание колес ....	197
Колесо и шина .....	197
Аккумулятор .....	197
Диапазон измерения габаритных размеров автомобиля без учета следующих компонентов .....	198

1-1. Как читать это руководство		1-6. Меры предосторожности при вождении по бездорожью	
Как читать это руководство .....	3	Вождение по бездорожью .....	19
Содержание .....	3	1-7. Меры предосторожности при вождении в дождь	
Иллюстрированный указатель .....	3	При движении по скользкому дорожному покрытию .....	19
Индекс .....	3	Вождение по воде .....	20
1-2. Символы в руководстве		1-8. Меры предосторожности при вождении зимой	
Символы в руководстве .....	4	Советы по вождению автомобиля в зимних условиях .....	20
1-3. Обкатка нового автомобиля		Вождение по дороге, покрытой льдом и снегом .....	21
Обкатка нового автомобиля .....	13	Цепи для шин .....	21
1-4. Как сэкономить топливо и продлить срок службы автомобиля			
Как сэкономить топливо и продлить срок службы автомобиля .....	14		
1-5. Меры предосторожности перед вождением автомобиля			
Проверка безопасности .....	15		
Перед запуском двигателя .....	15		
После запуска двигателя .....	16		
Во время вождения .....	16		
Стояночная операция .....	16		
Парковка на склоне .....	16		
Проверка выхлопной системы .....	18		

## 1-1. Как читать это руководство

### Как читать это руководство

---

Существует три способа поиска нужной информации в этом руководстве. Вот краткое введение каждого метода.

### Содержание

---

Основное содержание подскажет вам, в какой главе Руководства по эксплуатации содержится нужная вам информация и на какой странице ее найти.

### Иллюстрированный указатель

---

Иллюстрированный указатель – это полезный инструмент для быстрого поиска нужной информации, особенно если вы не знакомы с названием компонента.

### Индекс

---

Это самый быстрый способ для вас найти нужную вам информацию. В индексе содержится полный список всех важных терминов, используемых в автомобиле.

## 1–2. Символы в руководстве

## Символы в руководстве

Следующие символы используются в данном руководстве, чтобы привлечь ваше внимание к особенно важной информации. Чтобы свести к минимуму риски, пожалуйста, внимательно прочитайте инструкции по этим символам перед началом движения и обязательно соблюдайте их.

 ОПАСНОСТЬ

Указывает на потенциально опасную ситуацию, которая, если ее не избежать, может привести к повреждению вашего автомобиля, травмам или даже смерти.

 ВНИМАНИЕ

Указывает на потенциально опасную ситуацию, которая, если ее не избежать, может привести к повреждению вашего автомобиля и его оборудования, что сократит срок службы автомобиля.

 ЗАЩИТА ОКРУЖАЮЩЕЙ СРЕДЫ

Указывает на то, что с отходами необходимо обращаться или утилизировать в соответствии с местными экологическими нормами, чтобы избежать любого загрязнения.

 ПРОЧИТАЙТЕ

Указывает на то, что перед любой операцией необходимо прочитать соответствующую главу данного Руководства.

**ПРЕДУПРЕЖДЕНИЕ** и **ВНИМАНИЕ**, касающиеся безопасности персонала и безопасности автомобиля в этом Руководстве, очень важны. Убедитесь, что все находящиеся в автомобиле внимательно следуют этим инструкциям, чтобы получать удовольствие от вождения и сохранить свой автомобиль в оптимальном состоянии.

## 1–3. Обкатка нового автомобиля

### Обкатка нового автомобиля

Спротивление трению между движущимися частями нового автомобиля гораздо более вероятно при первоначальном использовании автомобиля, чем позже. Таким образом, первоначальное использование может оказать большее влияние на срок службы автомобиля, эксплуатационную надежность и экономичность. Мы рекомендуем строго соблюдать следующие правила эксплуатации нового автомобиля, при этом период обкатки должен составлять в среднем первые 3000 км пробега.

#### ◆ Правила вождения в период обкатки нового автомобиля

В течение первой 1 000 км:

- Избегайте движение на полной скорости;
- Скорость движения не должна превышать 100 км/ч;
- Избегайте движения на максимальной скорости на каждой передаче.

В течение первых 1 000 – 1 500 км:

- Скорость движения можно постепенно увеличивать до максимальной скорости;
- Обороты двигателя можно постепенно увеличивать до максимально допустимых.

#### ◆ Рекомендации по вождению после периода обкатки

- При движении автомобиля максимальная скорость, которую двигатель позволяет развить за короткое время, составляет 6 000 об/мин. При переключении вручную переключайтесь на ближайшую высшую передачу, пока стрелка тахометра не достигнет красной зоны индикатора.
- Во время движения обороты двигателя не должны быть слишком низкими, необходимо переключаться на соответствующую передачу. Не запускайте двигатель на максимальных оборотах на нейтральной или других передачах, если двигатель холодный.

#### ◆ Рекомендации по обкатке шин и колес:

При начале использования новых шин наилучшее сцепление еще не достигнуто. Поэтому новые шины также нуждаются в обкатке, поэтому в течение первых 100 км автомобиль следует вести медленно и особенно осторожно вождения.

#### ◆ Рекомендации по обкатке тормозной системы:

Новая тормозная накладка также нуждается в обкатке. Потому что тормоза не могут обеспечить идеальное торможение в течение первых 200 км. Если эффективность торможения на этом этапе немного ухудшилась, соответственно увеличьте силу нажатия на педаль. Это условие также относится к каждой последующей замене тормозных накладок.



### ЗАЩИТА ОКРУЖАЮЩЕЙ СРЕДЫ

Избегайте работы двигателя на ненужной высокой скорости. Своевременное переключение на высшую передачу способствует экономии топлива, снижению рабочего шума и уменьшению загрязнения окружающей среды.

## 1–4. Как сэкономить топливо и продлить срок службы автомобиля

### Как сэкономить топливо и продлить срок службы автомобиля

Экономия топлива во многом определяется состоянием автомобиля и стилем вождения. Не злоупотребляйте автомобилем, что также помогает продлить срок службы автомобиля.

Ниже приведены конкретные советы по экономии топлива:

- Следите за поддержанием надлежащего давления в шинах. Недостаточное давление накачивания в шинах приведет к износу шин и потере топлива.
- Автомобиль не должен быть нагружен лишним весом. Большие нагрузки увеличивают нагрузку на двигатель, что приводит к высокому расходу топлива.
- Избегайте длительного прогрева на холостом ходу. Автомобилем можно управлять, если двигатель работает ровно. Время прогрева в холодную погоду будет больше, чем в другие сезоны.
- Ускоряйтесь медленно и плавно. Избегайте резкого запуска.
- Избегайте длительной работы двигателя на холостом ходу. Если вам нужно припарковать автомобиль и ждать в течение длительного времени, вы должны выключить двигатель и включить его снова позже.
- Избегайте переключения передач или превышения скорости двигателя. Выбирайте правильные передачи в соответствии с дорожными условиями.
- Избегайте постоянного ускорения и замедления. Движение с остановками приведет к трате топлива.
- Избегайте ненужных остановок и торможений. Вы должны поддерживать стабильную скорость. Соблюдайте указание светофора во время движения и сведите к минимуму количество остановок или используйте все преимущества дороги без светофоров для управления автомобилем. Соблюдайте правильную дистанцию вождения с другими автомобилями, чтобы избежать резкого торможения, что также снизит износ тормозов.
- По возможности избегайте мест с интенсивным движением или пробками.
- Не держите ногу на педали сцепления или тормоза в течение длительного времени. Это приведет к преждевременному износу, перегреву и высокому расходу топлива.
- Держите правильную скорость автомобиля на шоссе. Чем выше скорость автомобиля, тем больше расход топлива. Снижение скорости автомобиля экономит топливо.
- Соблюдайте правильную центровку передних колес. Избегайте столкновений с бордюрами и снижайте скорость автомобиля при движении по неровной дороге. Неправильная установка передних колес не только ускорит износ шин, но и увеличит нагрузку на двигатель.
- Избегайте контакта шасси автомобиля с грязью и т. д.
- Поддерживайте автомобиль в оптимальном рабочем состоянии. Грязный воздушный фильтр, неправильный зазор клапанов, грязные свечи зажигания, грязное масло и смазка, тормоза без надлежащей регулировки и т. д. могут снизить производительность двигателя и привести к перерасходу топлива. Регулярное техническое обслуживание продлит срок службы вашего автомобиля и снизит ваши расходы на вождение. Ваш автомобиль необходимо обслуживать чаще, если вы постоянно ездите в тяжелых условиях.

## ВНИМАНИЕ

Никогда не выключайте двигатель при движении вниз по склону. Система гидроусилителя руля и тормозная система не будут работать нормально, когда двигатель не работает.

## 1–5. Меры предосторожности перед вождением автомобиля

### Проверка безопасности

Лучше провести проверку безопасности перед управлением автомобилем. Несколько минут проверки могут помочь обеспечить безопасное и приятное вождение.

## ОПАСНОСТЬ

Если вы выполняете эту проверку в закрытом гараже, убедитесь, что имеется достаточная вентиляция.

### Перед запуском двигателя

#### ◆ Вне автомобиля

- Шины (включая запасную шину): Проверьте давление в шинах с помощью манометра и тщательно проверьте шины на наличие порезов, повреждений или чрезмерного износа.
- Колесные болты: Убедитесь, что колесные болты присутствуют и не ослаблены.
- Утечки жидкости: После того, как автомобиль стоит какое-то время, проверьте днище на наличие утечек топлива, масла, охлаждающей жидкости или других жидкостей (вода, капающая из системы кондиционирования воздуха после использования, является нормальным явлением).
- Огни: Убедитесь, что фары, дневные ходовые огни, стоп-сигналы, противотуманные фары, указатели поворота и другие огни работают правильно.
- Воздухозаборные решетки: Удалите снег, листья и другие препятствия с воздухозаборных решеток перед ветровым стеклом.

#### ◆ Внутри автомобиля

- Запасные инструменты: Убедитесь, что у вас есть запасные инструменты, такие как домкрат, ключ для колесных болтов и запасное колесо.
- Ремень безопасности: Проверьте, надежно ли застегнуты пряжки. Убедитесь, что ремни не изношены и не повреждены.
- Комбинация приборов и органы управления: Особенно убедитесь, что индикаторы неисправности, индикаторы и элементы управления работают правильно.
- Тормоз: Убедитесь, что педаль имеет достаточный зазор.

#### ◆ Отсек двигателя и двигатель

- Запасные предохранители: Убедитесь в наличии запасных предохранителей. Должны быть предусмотрены все предохранители с номинальной силой тока, указанной на крышке блока предохранителей.
- Уровень охлаждающей жидкости: Убедитесь, что уровень охлаждающей жидкости соответствует норме.



- Аккумулятор и кабели: Проверьте наличие коррозии или незакрепленных клемм и треснутого корпуса. Проверьте кабели на предмет исправности и соединений.
- Проводка: Проверьте, нет ли поврежденных, ослабленных или оборванных проводов.
- Топливопроводы: Проверьте линии на наличие утечек или ослабленных соединений.

### ◆ Капот

Перед началом движения убедитесь, что капот полностью закрыт. В противном случае капот может откинуться вверх и заблокировать обзор спереди во время движения автомобиля, что может привести к аварии.

### После запуска двигателя

- Вытяжная система: Прислушайтесь к любой утечке. Немедленно устраните любую утечку, если возникнет такая ситуация.
- Уровень моторного масла: Остановите автомобиль на ровной поверхности, выключите двигатель и подождите 5 минут, вытащите щуп, чтобы проверить, соответствует ли уровень масла в двигателе.

### Во время вождения

- Манометры и счетчики: Убедитесь, что манометр и счетчик работают правильно.
- Тормоз: В безопасном месте убедитесь, что автомобиль не тянет в сторону при торможении.
- Другие ненормальные состояния: Проверьте наличие незакрепленных деталей и утечек. Прислушайтесь к ненормальным шумам.

### Стояночная операция

Правильная парковка – важная часть безопасного вождения. Автомобиль должен быть припаркован в месте с широкой дорогой, хорошим обзором и без влияния на движение. Этапы парковки следующие:

1. Выжмите педаль сцепления (автомобиль с механической коробкой передач) и педаль тормоза, пока автомобиль полностью не остановится.
2. Убедитесь, что электронная парковка включена.
3. Для автомобиля с автоматической коробкой передач: Переведите рычаг переключения передач в положение «Р»; Для автомобиля с механической коробкой передач: Переведите рычаг переключения передач в положение N;
4. Установите переключатель ENGINE START STOP в режим OFF.

### ВНИМАНИЕ

Выходя из автомобиля, не забудьте запереть его и взять с собой ключ.

### Парковка на склоне

Парковка автомобиля на склоне осуществляется в основном за счет тормозного усилия стояночного тормоза. Неиспользование стояночного тормоза или неисправность стояночного тормоза может привести к скольжению автомобиля вниз по склону и травмам людей или повреждению автомобиля. При парковке на

## 1. ВВЕДЕНИЕ

склоне лучше поворачивать шины в одну сторону от автомобиля, чтобы предотвратить случайное перемещение автомобиля.

### ◆ Парковка на спуске с бордюром

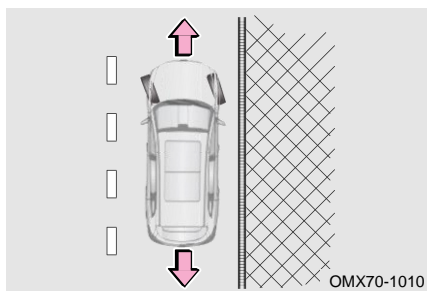

Если на обочине есть бордюр, поверните рулевое колесо вправо, чтобы передняя часть переднего правого колеса приблизилась к бордюру или уперлась в него, чтобы предотвратить скольжение автомобиля вперед по склону, затем включите стояночный тормоз.

### ◆ Парковка на подъеме с бордюром

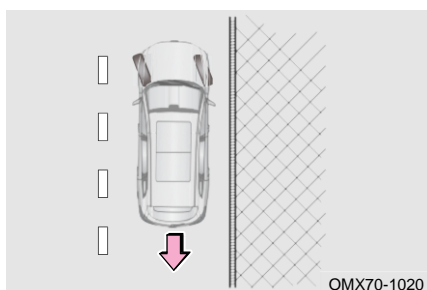

Если на обочине есть бордюр, поверните рулевое колесо влево, чтобы задняя часть переднего правого колеса приблизилась к бордюру или уперлась в него, чтобы предотвратить скольжение автомобиля назад по склону, затем включите стояночный тормоз.

### ◆ Парковка на подъеме или спуске (без бордюра)

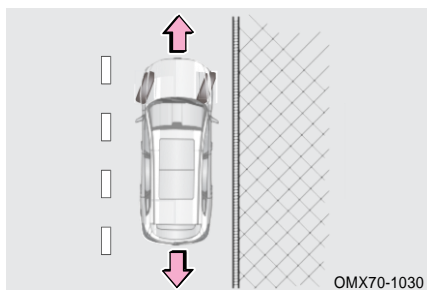

Если на обочине нет бордюра, поверните рулевое колесо вправо на большой угол, чтобы предотвратить выезд автомобиля на середину дороги после скольжения вперед/ назад по склону. Поверните рулевое колесо в сторону дороги так, чтобы при движении автомобиль находился далеко от центра дороги, затем включите на стояночный тормоз.

### ◆ Перевозка пассажиров

Перед началом движения, убедитесь, что все пассажиры должны сидеть на своих местах с правильно пристегнутыми ремнями безопасности. Не позволяйте пассажирам сидеть в местах, где нет сидений и ремней безопасности, так как они могут получить серьезные травмы во время столкновения.

### ◆ Запирание автомобиля

- Оставляя автомобиль без присмотра, носите с собой электронный ключ и запирайте все двери, даже если автомобиль паркуется в гараже или на дороге вне дома.
- Паркуйте автомобиль в максимально светлых и просторных местах, не выставляйте напоказ ценные вещи.

### ◆ Выхлопной газ

- Избегайте вдыхания выхлопных газов двигателя. Он содержит угарный газ (CO), который представляет собой вредный бесцветный газ без запаха. Это может привести к потере сознания или даже смерти после вдыхания.
- Убедитесь, что в выхлопной системе нет отверстий для утечек или ослабленных соединений. Выхлопная система следует проверять регулярно. Если обнаружено изменение звука выхлопных газов, немедленно проверьте систему.
- Не запускайте двигатель в гараже или закрытом помещении, за исключением времени, необходимого для въезда или выезда автомобиля. Выхлопной газ не может выйти наружу, что может привести к серьезным травмам.
- Не оставайтесь в припаркованном автомобиле с работающим двигателем в течение длительного времени. Если это неизбежно, автомобиль следует припарковать на просторной площадке и отрегулировать систему отопления и охлаждения, чтобы принудительно подавать наружный воздух в автомобиль.
- Держите дверь багажного отделения закрытой во время вождения. Открытая или незакрытая дверь багажного отделения может привести к попаданию выхлопных газов в автомобиль.
- Чтобы обеспечить правильную работу системы вентиляции автомобиля, не допускайте попадания снега, листьев или других препятствий на воздухозаборные решетки.
- Если вы чувствуете запах выхлопных газов в автомобиле, откройте окна, чтобы впустить свежий воздух, и проверьте состояние автомобиля.

### Проверка выхлопной системы

---

Выхлопную систему следует проверять в следующих случаях:

- Когда вы чувствуете запах выхлопных газов;
- Когда вы заметите изменение звука выхлопной системы;
- При повреждении выхлопной системы в результате столкновения автомобиля;
- При подъеме автомобиля для осмотра и ремонта.

## 1–6. Меры предосторожности при вождении по бездорожью

### Вождение по бездорожью

Всегда соблюдайте следующие меры предосторожности, чтобы свести к минимуму риска серьезной травмы или повреждения автомобиля:

- Будьте осторожны при выезде с дороги. Не ездите в опасных зонах.
- Держите обе руки на внешнем кольце рулевого колеса при движении по бездорожью.
- Всегда проверяйте эффективность тормозов сразу после движения по дороге, покрытой песком, грязью, мелководьем или снегом.
- Водитель и все пассажиры должны пристегивать ремни безопасности во время движения автомобиля.

#### ОПАСНОСТЬ

- После движения по дорогам, покрытым высокой травой, грязью, гравием, песком, реками и т. д., проверьте, не прилипли ли к днищу автомобиля трава, кусты, бумага, тряпки, камни, песок и т. д. Удалите все вышеперечисленные материалы с днища кузова. Если вы управляете автомобилем с такими веществами, застрявшими или прилипшими к днищу кузова, это может привести к поломке или возгоранию.
- При движении по бездорожью или пересеченной местности запрещается движение на высокой скорости, прыжки, резкие повороты и удары по предметам и т. д. Эти действия могут привести к потере управления или опрокидыванию автомобиля, что может привести к смерти или тяжелым травмам персонала. Вы также рискуете дорого повредить подвеску и шасси вашего автомобиля.

## 1–7. Меры предосторожности при вождении в дождь

### При движении по скользкому дорожному покрытию

Будьте осторожны, когда идет дождь, так как видимость ухудшится, окна могут запотеть, а дорога станет скользкой.

- Не двигайтесь с высокой скоростью при движении по скоростной автомагистрали в дождь, так как между шинами и поверхностью дороги может образоваться слой воды, препятствующий правильной работе рулевого управления и тормозов.

#### ВНИМАНИЕ

- Внезапное торможение, ускорение и рулевое управление на скользком дорожном покрытии могут вызвать проскальзывание шин и снизить вашу способность управлять автомобилем, что может привести к аварии.
- Внезапные изменения частоты вращения двигателя, например резкое торможение, могут привести к заносу автомобиля и, как следствие, к аварии.
- Проехав лужу, слегка нажмите педаль тормоза, чтобы убедиться, что тормоза работают нормально. Влажная тормозная накладка может помешать правильной работе тормозов. Если тормозная накладка с одной стороны мокрая и не работает должным образом, это может повлиять на рулевое управление, что может привести к аварии.

## Вождение по воде

Автомобиль может быть серьезно поврежден при движении по дороге, затопленной после сильного дождя. Если движение по воде неизбежно, проверьте глубину воды и двигайтесь медленно и осторожно.

- Когда вы едете по воде, убедитесь, что двигатель работает нормально, а рулевое управление и тормозная система работают нормально. При плавном движении по воде следует переключаться на пониженную передачу и избегать резкого нажатия на педаль акселератора, чтобы предотвратить попадание брызг воды в двигатель.
- Нажмите и удерживайте педаль акселератора во время движения, убедитесь, что автомобиль имеет достаточную и стабильную мощность. Вы должны проехать без остановки на полпути, переключения передач или резких поворотов.
- Если автомобиль заглох в воде, никогда не перезапускайте его немедленно, чтобы предотвратить дальнейшее повреждение двигателя. Автомобиль следует отбуксировать в безопасное место с мелководьем для выяснения причины.

### ВНИМАНИЕ

- Никогда не ездите по воде, которая глубже обода колеса.
- Попадание воды в двигатель может привести к его остановке или серьезным внутренним повреждениям.
- Вода может смыть смазку с подшипника колеса, что вызовет коррозию и преждевременное истирание.
- Движение по воде может привести к повреждению компонентов приводной системы автомобиля. Всегда визуально проверяйте жидкости вашего автомобиля (например, моторное масло, жидкость трансмиссии и т. д.) на наличие признаков утечки после проезда через воду. Не продолжайте эксплуатировать автомобиль при утечке жидкости, так как это может привести к дальнейшему повреждению.
- Сцепление и эффективность торможения автомобиля снижаются при движении по воде. Тормозной путь увеличится. Песок и грязь, скопившиеся вокруг тормозных дисков, могут снизить эффективность торможения и повредить компоненты тормозной системы. После проезда по воде слегка нажмите педаль тормоза несколько раз, чтобы высушить тормоза.

## 1–8. Меры предосторожности при вождении зимой

### Советы по вождению автомобиля в зимних условиях

- Охлаждающая жидкость: Убедитесь, что охлаждающая жидкость имеет функцию защиты от замерзания. Используйте только охлаждающую жидкость, рекомендованную Jetour.
- Аккумулятор и кабели: Низкая температура снижает мощность батареи. В аккумуляторе должно быть достаточно энергии для запуска зимой.
- Масло: Зимой рекомендуется выбирать подходящее моторное масло в соответствии с местным температурным режимом. Чем ниже вязкость при низкой температуре, тем лучше текучесть при низкой температуре, что указывает на то, что при более низкой температуре окружающей среды можно использовать масло. Подробнее о выборе типа масла.

## 1. ВВЕДЕНИЕ

- Дверные замки: Избегайте замерзания дверных замков. В отверстия дверных замков следует распылить противогололедный реагент или глицерин.
- Промывочная жидкость: Используйте промывочную жидкость, содержащую антифриз. Этот продукт доступен на официальной станции технического обслуживания Jetour и у большинства дистрибьюторов автомобильных компонентов.
- Брызговики: Избегайте скопления льда и снега под брызговиками. Невыполнение этого требования может привести к затруднениям в управлении. Во время движения в холодную погоду следует часто останавливать автомобиль, чтобы проверить наличие льда и снега под брызговиками. Рекомендуется взять с собой некоторые необходимые экстренные предметы в зависимости от различных направлений вождения. Предметы, которые необходимо поместить в автомобиль: Цепи противоскольжения, скребок для мытья окон, мешок с песком или солью, сигнальный огонь, лопата, соединительный кабель и т. д.

### ВНИМАНИЕ

- Не используйте воду вместо охлаждающей жидкости.
- Не используйте охлаждающую жидкость для двигателя или другую альтернативную мощную жидкость, иначе будет повреждена краска автомобиля.

### Вождение по дороге, покрытой льдом и снегом

Быстрое ускорение на скользких дорожных покрытиях, таких как покрытые снегом или льдом дороги, может привести к проскальзыванию задних колес вправо или влево. Поэтому, пожалуйста, двигайтесь на малой скорости и действуйте осторожно.

При движении по мокрой или слякотной дороге между шиной и поверхностью дороги может образовываться водная пленка. Это может привести к неправильной работе рулевого управления и тормозов. Чтобы уменьшить крутящий момент и избежать пробуксовки, вы можете использовать 2-й передачу (автомобиль с механической коробкой передач) при трогании с места на обледенелой или заснеженной дороге. В этом случае рекомендуется включить функцию ESP.

#### ◆ Выезд из ила, льда и снега

Если ведущее колесо застряло в иле, льду или снегу, попробуйте раскатать автомобиль на малой скорости и несколько раз проехать вперед и назад. Переместите рычаг переключения передач между положением D и положением R несколько раз и слегка нажмите педаль акселератора. Избегайте переключения рычага переключения передач между положениями D и R в течение длительного периода времени, несоблюдение этого требования может привести к чрезмерному износу трансмиссии.

### Цепи для шин

Приобретите комплект цепей противоскольжения, соответствующий размеру шин автомобиля. При установке и снятии цепей соблюдайте следующие меры предосторожности:

- При использовании цепей соблюдайте местные правила;
- Установите и снимите цепи противоскольжения в безопасном месте;
- Установите цепи противоскольжения в соответствии с прилагаемыми инструкциями;

- Цепи могут устанавливаться только на ведущие колеса;
- Рекомендуется использовать резиновые цепи толщиной не более 12 мм, в противном случае могут быть повреждены шины, диски, система привода, тормозная система и защитные пластины колеса. Повреждения автомобиля в результате неправильного использования цепей не покрываются гарантией;
- Пожалуйста, обратитесь на официальную станция технического обслуживания Jetcou для получения подробной информации о колесах и размерах шин.

### ВНИМАНИЕ

Соблюдайте следующие меры предосторожности, чтобы снизить риск несчастных случаев. Невыполнение этого требования может привести к невозможности безопасного управления автомобилем и стать причиной смерти или серьезной травмы.

- Правила использования цепей противоскольжения различаются в зависимости от местоположения и типа дороги. Всегда проверяйте местные правила перед установкой цепей противоскольжения;
- Обязательно используйте цепи, подходящие для вашего автомобиля. Установка цепи повлияет на управляемость автомобиля, ведите машину осторожно. Использование неподходящих цепей или неправильная установка цепей может привести к аварии и травмам;
- Пожалуйста, следуйте инструкциям производителя цепей по установке и снятию цепей, припаркуйте автомобиль в безопасном месте перед установкой и снятием. Перед установкой цепей обязательно заглушите двигатель (– автоматическая коробка передач находится в положении P), при необходимости установите дорожные предупреждающие знаки;
- Не управляйте автомобилем со скоростью более 30 км/ч, если на автомобиле установлены цепи, или соблюдайте ограничение скорости автомобиля, указанное производителем цепей, в зависимости от того, что ниже. При установке цепей следует избегать опасных дорожных условий, таких как неровности, выбоины, крутые повороты и т. д., не поворачивать резко рулевое колесо, экстренно блокировать тормоз, резко ускоряться или замедляться и т. д.

2-1. Щиток приборов	2-5. Система освещения
Обзор	Внешнее освещение ..... 42
комбинированного	Внутреннее освещение .... 45
прибора ..... 24	Функция «Следуй за
Настройки	мною домой» ..... 46
комбинированного	Инструкции по
прибора ..... 26	противозапотеванию
Индикаторы работы/	для света ..... 47
неисправности ..... 27	
2-2. Рулевое колесо	2-6. Сиденье
Клаксон ..... 31	Правильное
Кнопки на рулевом	положение сидя ..... 48
колесе ..... 31	Переднее сиденье ..... 48
Рулевое колесо с	Сиденье второго ряда. .... 50
подогревом (при	Сиденье третьего ряда
наличии) ..... 33	(при наличии) ..... 51
Регулировка рулевого	Обогрев сидений (при
колеса ..... 34	наличии) ..... 52
2-3. Зеркало заднего вида	Вентиляция сидений
Внутреннее зеркало	(при наличии) ..... 52
заднего вида ..... 35	Подголовник ..... 53
Наружное зеркало	2-7. Ремень безопасности
заднего вида ..... 36	Ремень безопасности ..... 53
2-4. Система	Преднатяжитель ремня
стеклоочистителей	безопасности (при
Работа	наличии) ..... 58
стеклоочистителя ..... 38	2-8. Детская
Функция обогрева	удерживающая система
форсунок	Детская
стеклоочистителя (при	удерживающая
наличии) ..... 39	система ..... 59
Работа заднего	Установка детской
стеклоочистителя ..... 40	удерживающей
Замена щетки	системы (ISOFIX) ..... 61
стеклоочистителя ..... 41	



## 2. ПОДГОТОВКА К ВОЖДЕНИЮ

### 2-1. Щиток приборов

#### Обзор комбинированного прибора

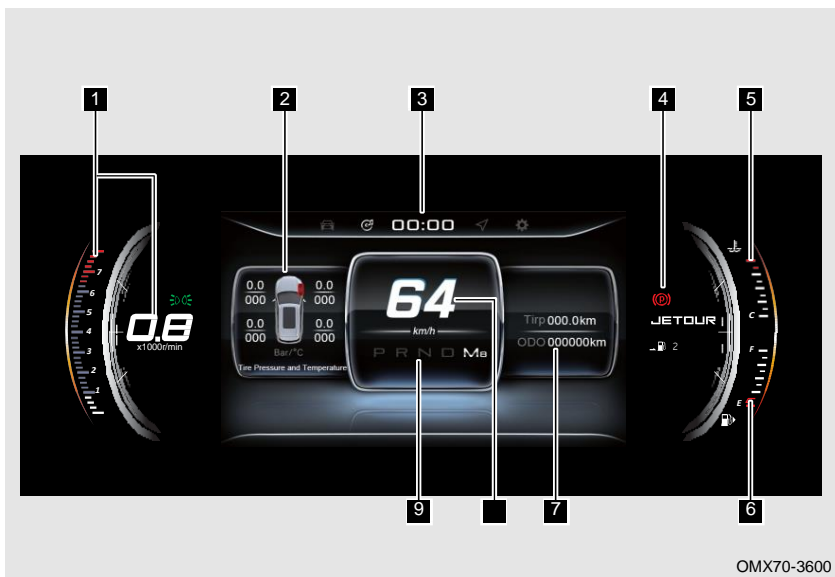

- 1** Тахометр
- 2** Экран отображения информации
- 3** Время
- 4** Индикаторы сигнальные лампы
- 5** Указатель температуры охлаждающей жидкости двигателя
- 6** Указатель уровня топлива
- 7** Общий пробег / пробег за поездку
- 8** Спидометр
- 9** Информация о положении передачи

#### Спидометр

Спидометр: Скорость движения автомобиля (ед. изм.: км/ч).

#### ВНИМАНИЕ

На спидометр влияет размер шин, используемых в автомобиле. Можно использовать только шины оригинального размера (подробности см. в разделе «Технические характеристики автомобиля»), в противном случае спидометр не будет показывать правильную скорость.

#### Тахометр

Тахометр: Текущая скорость двигателя (ед. изм.: x 1000 об/мин).

Красная зона указывает допустимый диапазон максимальных оборотов двигателя в течение короткого времени после обкатки двигателя при нормальной рабочей температуре. Не управляйте автомобилем в пределах этого диапазона в течение длительного времени.

### ВНИМАНИЕ

- Не запускайте двигатель на высоких оборотах в период обкатки.
- Не держите скорость двигателя на уровне 6 000 об/мин или более в течение длительного времени, иначе двигатель может быть серьезно поврежден.

### Указатель уровня топлива

Указатель уровня топлива используется для указания текущего количества оставшегося топлива в топливном баке.

Чтобы получить точные показания указателя уровня топлива, остановите автомобиль на ровной поверхности и переведите переключатель ENGINE START STOP в режим ON, наблюдайте за дисплеем указателя уровня топлива, чтобы оценить текущее оставшееся топливо.

Когда индикатор указателя уровня топлива находится рядом с буквой E или сигнальная лампа о низком уровне топлива загорается, это указывает на то, что оставшегося топлива недостаточно. Пожалуйста, добавьте топливо как можно скорее.

### ПРОЧИТАЙТЕ

Когда автомобиль ускоряется, резко тормозит, резко поворачивает или движется по склону, показание указателя уровня топлива может быть неточным.

### Указатель температуры охлаждающей жидкости двигателя

Когда переключатель ENGINE START STOP переводится в режим ON, показывается текущая температура охлаждающей жидкости двигателя.

- В зоне С или приближается к зоне С (диапазон низкой температуры)

Когда указатель температуры охлаждающей жидкости двигателя находится в зоне С или приближается к зоне С, это указывает на низкую температуру охлаждающей жидкости двигателя. В этом температурном диапазоне не запускайте двигатель на высоких оборотах, и нагрузка на двигатель не должна быть слишком большой.

После запуска двигателя он может оставаться в этом диапазоне в течение короткого времени. Если показание указателя температуры охлаждающей жидкости двигателя остается в диапазоне такой температуры в течение длительного времени, обратитесь на официальную станцию технического обслуживания Jetour для проверки и ремонта как можно скорее.

- В зоне Н или приближается к зоне Н (диапазон высокой температуры)

Если шкала указателя температуры охлаждающей жидкости двигателя приближается к зоне Н или загорается сигнальная лампа высокой температуры охлаждающей жидкости, это означает, что температура охлаждающей жидкости двигателя высока. Ведите автомобиль в безопасное место и остановитесь её, после нескольких минут на холостом ходу переключите переключатель ENGINE START STOP в режим OFF. Пожалуйста, обратитесь на официальную станцию технического обслуживания Jetour для проверки и ремонта немедленно.

## 2. ПОДГОТОВКА К ВОЖДЕНИЮ

### ОПАСНОСТЬ

- Если показание указателя температуры охлаждающей жидкости двигателя остается в диапазоне низких температур в течение длительного времени, немедленно обратитесь на официальную станцию технического обслуживания Jetour для проверки и ремонта.
- Никогда не открывайте крышку бачка с охлаждающей жидкостью, если показания указателя температуры охлаждающей жидкости двигателя находятся в диапазоне перегрева. Проверьте, не слишком ли низкий уровень охлаждающей жидкости после остывания двигателя. Никогда не запускайте двигатель при слишком низком уровне охлаждающей жидкости, иначе двигатель будет серьезно поврежден.

### Настройки комбинированного прибора



Экран настроек комбинированного прибора включает в себя информацию о поездке, настройки, назад и т.д.

### Информация о поездке



Узнайте и установите D. T. E. (– расстояние до пустого места), A.F.C. (– средний расход топлива), I. F. C. (мгновенный расход топлива), A. V. S. (– средняя скорость автомобиля), время поездки, давление в шинах и температура на экране информации о поездке.

### Экран настроек



На экране настроек можно запросить и установить такие данные, как стиль темы, язык, список неисправностей, превышение скорости, предупреждения, громкость, подсветка, сброс информации, восстановление настроек по умолчанию.

### ■ Очистка информации



Очистка информации – это очистка информации о поездке, которая включает в себя следующие: сброс времени поездки, сброс A. V. S., сброс A.F.C., сброс поездки.

### ПРОЧИТАЙТЕ

После очистки соответствующей информации о поездке соответствующая информация должна быть пересчитана.

### ■ Усталость



Время напоминания об усталости может быть установлено от одного часа до шести часов.

### ■ Техническое обслуживание



Напоминание о техническом обслуживании можно включить или выключить.

### Индикаторы работы/неисправности

Когда переключатель ENGINE START STOP переведен в режим ON, на короткое время загораются некоторые индикаторы неисправности, указывающие на то, что система выполняет самопроверку. Если один из индикаторов неисправности системы остается включенным или мигает после запуска двигателя, пожалуйста, немедленно обратитесь на официальную станцию технического обслуживания Jetour для проверки и ремонта.

Индикатор работы используется для предупреждения водителя о рабочем состоянии определенной системы автомобиля, и соответствующий индикатор работы остается включенным.

## 2. ПОДГОТОВКА К ВОЖДЕНИЮ







Индикатор неисправности используется для предупреждения водителя о неисправности определенной системы автомобиля, и соответствующий индикатор неисправности будет гореть или мигать.

Название	Индикаторы	Описание
Индикатор дневных ходовых огней		Индикатор дневных ходовых огней продолжает гореть при запуске двигателя.
Индикатор габаритных огней		Когда габаритные огни включены, индикатор остается включенным.
Индикатор указателя поворота		При включении левого или правого указателя поворота мигает соответствующий индикатор указателя поворота. Когда переключатель аварийной лампы включен, левый и правый указатели поворота будут мигать одновременно.
Индикатор фары дальнего света		Когда фары дальнего света включены или когда мигают фары дальнего света, индикатор остается включенным.
Индикатор передней противотуманной фары		При включении передней противотуманной фары индикатор остается включенным.
Индикатор задней противотуманной фары		При включении задней противотуманной фары, индикатор остается включенным.
Индикатор ремня безопасности		Этот индикатор используется для предупреждения водителя о том, что ремень безопасности не пристегнут или не пристегнут прочно. Пристегните ремень безопасности и ведите безопасно.
Индикатор неисправности тормозной системы		Индикатор используется для предупреждения водителя о низком уровне тормозной жидкости или неисправности тормозной системы. Пожалуйста, обратитесь на официальную станцию технического обслуживания Jetour для проверки и ремонта немедленно.
Индикатор системы электронного стояночного тормоза (EPB)		Этот индикатор продолжает гореть, указывая на то, что EPB автомобиля в настоящее время находится в рабочем состоянии. Индикатор мигает при резком торможении, это нормально, и с этим не нужно бороться. Если он мигает в других случаях, это указывает на неисправность системы. Как можно скорее обратитесь на официальную станцию технического обслуживания Jetour для проверки и ремонта.

## 2. ПОДГОТОВКА К ВОЖДЕНИЮ

Индикатор неисправности системы электронного стояночного тормоза (EPB)		Этот индикатор используется для предупреждения водителя о неисправности EPB. Как можно скорее обратитесь на официальную станцию технического обслуживания Jetour для проверки и ремонта.
Индикатор неисправности антиблокировочной тормозной системы (ABS)		Этот индикатор используется для предупреждения водителя о неисправности антиблокировочной тормозной системы (ABS). Как можно скорее обратитесь на официальную станцию технического обслуживания Jetour для проверки и ремонта.
Индикатор отключения ESP		Когда функция ESP выключена, индикатор OFF ESP будет оставаться включенным, указывая на то, что система Электронной Программы стабилизации находится в отключенном состоянии.
Индикатор системы электронного контроля устойчивости (ESP)		Этот индикатор мигает, указывая на то, что система электронного контроля устойчивости в настоящее время находится в рабочем состоянии. Этот индикатор продолжает гореть, предупреждая водителя о неисправности системы электронного контроля устойчивости. Как можно скорее обратитесь на официальную станцию технического обслуживания Jetour для проверки и ремонта.
Индикатор системы зарядки		Этот индикатор используется для указания рабочего состояния системы зарядки. Если этот индикатор не загорается, когда переключатель ENGINE START STOP переводится в режим ON, или индикатор продолжает гореть после запуска двигателя, как можно скорее обратитесь на официальную станцию технического обслуживания Jetour для проверки и ремонта.
Индикатор предупреждения о высокой температуре охлаждающей жидкости		Этот индикатор используется для предупреждения водителя о высокой температуре охлаждающей жидкости двигателя. Ведите автомобиль в безопасное место и остановитесь, после нескольких минут на холостом ходу переведите переключатель ENGINE START STOP в режим OFF. Пожалуйста, обратитесь на официальную станцию технического обслуживания Jetour для проверки и ремонта немедленно.
Индикатор предупреждения о низком уровне топлива		Этот индикатор используется для предупреждения водителя о том, что в автомобиле заканчивается топливо. Пожалуйста, добавьте топливо как можно скорее.

## 2. ПОДГОТОВКА К ВОЖДЕНИЮ

Индикатор неисправности подушки безопасности		Этот индикатор используется для предупреждения водителя о неисправности подушки безопасности. Как можно скорее обратитесь на официальную станцию технического обслуживания Jetour для проверки и ремонта.
Индикатор неисправности системы контроля давления в шинах (TPMS)		Этот индикатор используется для предупреждения водителя о неисправности давления в шинах. Пожалуйста, проверьте, не нарушено ли давление в шинах или слишком ли высока температура. Если давление в шинах в норме, обратитесь на официальную станцию технического обслуживания Jetour для проверки и ремонта как можно скорее.
Индикатор неисправности системы электроусилителя руля (EPS)		Этот индикатор используется для предупреждения водителя о неисправности системы электроусилителя руля. Пожалуйста, обратитесь на официальную станцию технического обслуживания Jetour для проверки и ремонта немедленно.
Индикатор предупреждения о низком давлении масла в двигателе		Этот индикатор используется для предупреждения водителя о низком давлении масла в двигателе. Ведите автомобиль в безопасное место и остановитесь. Пожалуйста, обратитесь на официальную станцию технического обслуживания Jetour для проверки и ремонта немедленно.
Индикатор неисправности EPC		Этот индикатор используется для предупреждения водителя о неисправности системы двигателя. Пожалуйста, обратитесь на официальную станцию технического обслуживания Jetour для проверки и ремонта немедленно.
Индикатор неисправности двигателя		Этот индикатор используется для предупреждения водителя о неисправности двигателя. Пожалуйста, обратитесь на официальную станцию технического обслуживания Jetour для проверки и ремонта немедленно.
Индикатор неисправности коробки передач		Этот индикатор используется для предупреждения водителя о неисправности системы коробки передач. Пожалуйста, обратитесь на официальную станцию технического обслуживания Jetour для проверки и ремонта немедленно.

### 2-2. Рулевое колесо

#### Клаксон



Чтобы подать звуковой сигнал, нажмите на область возле значка клаксона на рулевом колесе.

#### ВНИМАНИЕ

- Соблюдайте местные правила, касающиеся использования автомобильных клаксонов.
- Не подайте звуковой сигнал в таких местах, как школы, больницы или жилые кварталы.

#### Кнопки на рулевом колесе



: Нажмите и вернитесь в предыдущее меню комбинированного прибора.

OK: Проведите пальцем вверх/вниз/влево/вправо и выберите меню комбинированного прибора. Нажмите для подтверждения.

: Переместите вверх один раз, чтобы войти в режим предварительного круиз-контроля или выйти из режима круиз-контроля (в режиме круиз-контроля).

RES/+ : Переместите вверх один раз, чтобы восстановить режим круиз-контроля или увеличить скорость круиз-контроля (в режиме круиз-контроля); Переместите вверх и удерживайте, чтобы непрерывно увеличивать скорость круиз-контроля (в режиме круиз-контроля).

SET/- : Переместите вниз один раз, чтобы войти в режим круиз-контроля или уменьшить скорость круиз-контроля (в режиме круиз-контроля); Переместите вниз и удерживайте, чтобы непрерывно уменьшать скорость круиз-контроля (в режиме круиз-контроля).

: Переместите вверх один раз, чтобы выбрать предыдущее.

: Потяните вниз один раз, чтобы выбрать следующее.



## 2. ПОДГОТОВКА К ВОЖДЕНИЮ



 : Короткое нажатие этой кнопки позволяет войти в аудиоинтерфейс набора номера по Bluetooth и ответить на вызов.

 : Сдвиньте сенсорную кнопку вверх/вниз/влево/вправо и выберите меню комбинированного прибора, нажмите для подтверждения.

 : Коротко нажмите, чтобы повесить вызов.

**MODE/🔊** : Переместите один раз, чтобы переключить режим источника звука/выполнить снимок в один клик (требуется для настройки в аудиосистеме); Переместите вверх и удерживайте, чтобы включить/выключить беззвучный режим.

**⏮** : Один раз переместите вверх, чтобы переключиться на предыдущую станцию/предыдущую песню; Переместите вверх и удерживайте, чтобы перемотать музыку назад.

**⏭** : Один раз переместите вниз, чтобы переключиться на следующую станцию/следующую песню; Переместите вниз и удерживайте, чтобы перемотать музыку вперед.

**+** : Переместите вверх, чтобы увеличить громкость. Переместите вверх и удерживайте для непрерывного увеличения громкости.

**-** : Переместите вниз, чтобы уменьшить громкость. Переместите вниз и удерживайте для непрерывного уменьшения громкости.

### ПРОЧИТАЙТЕ

В зависимости от конфигурации автомобиля кнопки на рулевом колесе могут отличаться, пожалуйста, обращайте внимание на фактический автомобиль.

### Рулевое колесо с подогревом (при наличии)



Нажмите переключатель, чтобы включить функцию обогрева рулевого колеса, при этом загорится индикатор. Нажмите переключатель еще раз, чтобы отменить функцию, и индикатор погаснет.

#### ВНИМАНИЕ

При выполнении следующих условий функция обогрева рулевого колеса будет включена:

- Двигатель работает.
- Напряжение аккумулятора находится в нормальном диапазоне.
- Нажат переключатель подогрева рулевого колеса.

При выполнении любого из следующих условий функция отключится после того, как она проработает некоторое время:

- Двигатель останавливается.
- Рулевое колесо нагревается более 25 минут.
- Нажат переключатель подогрева рулевого колеса снова.
- Когда температура достигает определенного уровня, функция обогрева рулевого колеса отключается; после этого, когда температура становится ниже определенного уровня, функция восстанавливается.

## 2. ПОДГОТОВКА К ВОЖДЕНИЮ

### Регулировка рулевого колеса

Для безопасного и комфортного вождения положение рулевого колеса можно регулировать.

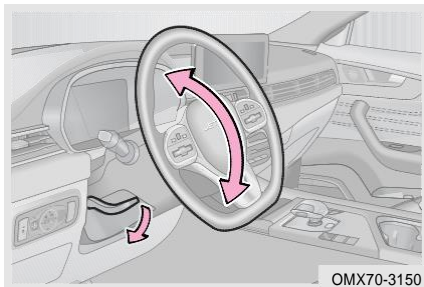

Остановите автомобиль в безопасном месте, выключите переключатель ENGINE START STOP:

1. Нажмите на регулировочный рычаг и отпустите его.
2. Отрегулируйте рулевое колесо вверх или вниз под удобным углом.
3. Крепко удерживайте рулевое колесо и переведите регулировочный рычаг в исходное положение.
4. Проверьте, не трясется ли рулевое колесо. Повторите действия, описанные в шаге 3, при встряхивании.

#### ОПАСНОСТЬ

- Не регулируйте рулевое колесо во время вождения, это может привести к несчастным случаям и травмам.
- Убедитесь, что рулевое колесо надежно зафиксировано перед движением, иначе это может привести к несчастным случаям и травмам.

### 2–3. Зеркало заднего вида

#### Внутреннее зеркало заднего вида

Регулировка положения внутреннего зеркала заднего вида

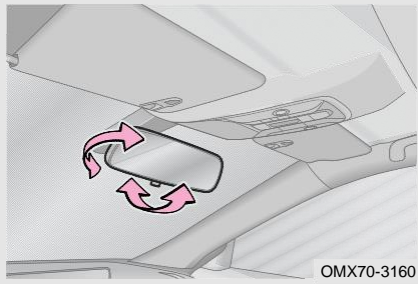

Перед движением регулируйте внутреннее зеркало заднего вида в правильное положение, чтобы обеспечить водителю наилучший обзор.

Ручная настройка антибликового покрытия

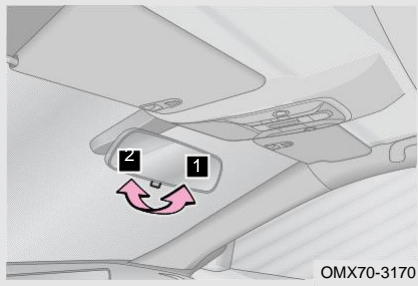

Перед движением в ночное время переведите рычаг внутреннего зеркала заднего вида в положение с антибликовым покрытием, чтобы уменьшить отраженный свет от фар идущих сзади автомобилей.

- 1** Антибликовое положение
- 2** Нормальное положение

## 2. ПОДГОТОВКА К ВОЖДЕНИЮ

### Наружное зеркало заднего вида

Регулировка наружного зеркала заднего вида

Переключатели регулировки наружных зеркал заднего вида расположены со стороны водителя.

Угол зеркала заднего вида можно отрегулировать с помощью переключателей регулировки зеркала заднего вида, только когда переключатель ENGINE START STOP переведен в режим ON.

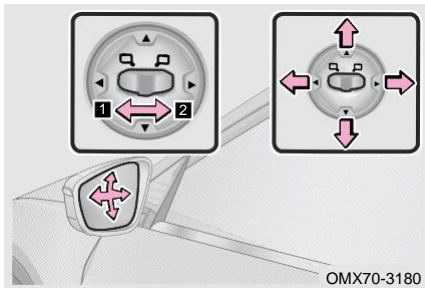

**1** Переместите влево, чтобы отрегулировать левое наружное зеркало заднего вида.

**2** Переместите вправо, чтобы отрегулировать правое наружное зеркало заднего вида.

▲ : Вверх

▼ : Вниз

◀ : Влево

▶ : Вправо

#### ОПАСНОСТЬ

- Не регулируйте наружное зеркало заднего вида во время движения, это может привести к несчастным случаям и травмам.
- Изображение, отображаемое на наружном зеркале заднего вида, может отличаться от реального, поэтому всегда ведите машину осторожно.

### Складывание/раскладывание наружного зеркала заднего вида

#### ■ Ручной тип

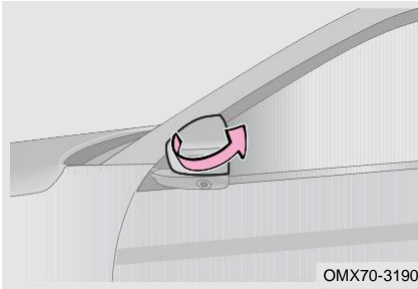

Держите наружное зеркало заднего вида и медленно и с усилием отодвиньте его назад (Усилие постепенно увеличивается), пока оно не сложится в исходное положение; Возьмитесь за край наружного зеркала заднего вида и слегка потяните вперед, пока оно не встанет на место.

#### ■ Тип питания

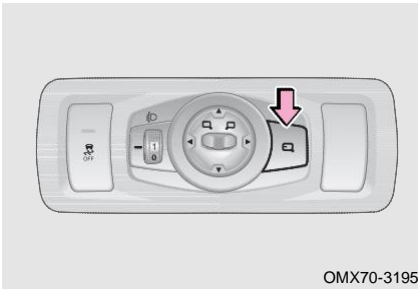

Управляйте с помощью переключателя: Когда питание автомобиля переключено в режим ON, нажмите переключатель складывания наружных зеркал заднего вида, чтобы автоматически сложить зеркала, нажмите переключатель еще раз, чтобы автоматически разложить зеркала (не складывайте вручную).

Управляйте с помощью ключа: В режиме активации/деактивации наружное зеркало заднего вида автоматически складывается/раскладывается.

#### ПРОЧИТАЙТЕ

- В аудиосистеме необходимо настроить автоматическое складывание наружных зеркал заднего вида. Подробнее см. в разделе «Аудиосистема».
- В зависимости от требований к полю обзора углы складывания левого и правого наружных зеркал различаются. Поэтому, когда наружные зеркала заднего вида автоматически складываются, левое и правое зеркала не синхронизируются, что является нормальным явлением.

#### ВНИМАНИЕ

- Не складывайте/не раскладывайте внешнее зеркало заднего вида с электроприводом вручную, иначе это может привести к сбою или поломке механизма складывания зеркала.
- При складывании/раскладывании наружного зеркала заднего вида не прилагайте к зеркалу чрезмерного усилия, чтобы не повредить механизм складывания зеркала.
- В холодное время года функцию автоматического складывания зеркал рекомендуется отключить. Так вы можете предотвратить примерзание корпуса зеркала в сложенном положении из-за скопившегося снега или дождя.

## 2. ПОДГОТОВКА К ВОЖДЕНИЮ

### 2–4. Система стеклоочистителей

#### Работа стеклоочистителя

##### Комбинированный переключатель стеклоочистителей

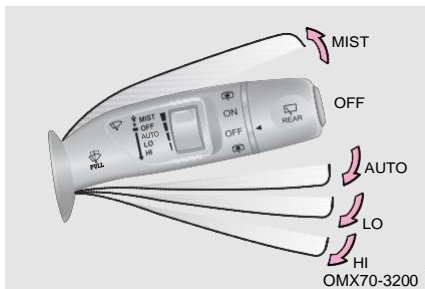

Переведите переключатель ENGINE START STOP в положение ON, переключите комбинированный переключатель стеклоочистителя:

Режим тумана «MIST»: Стеклоочиститель остановится после однократного протирания.

Низкоскоростной режим «LO»: Работать медленно и непрерывно.

Высокоскоростной режим «HI»: Работать быстро и непрерывно.

Режим остановки «OFF»: Работает автоматически на низкой скорости до тех пор, пока стеклоочистители не вернуться в положение остановки.

Автоматический режим «AUTO»: Датчик дождя регулирует скорость работы стеклоочистителя в зависимости от количества осадков.

Если вам нужно настроить чувствительность режима, вы можете настроить кнопку с помощью 4 передач.

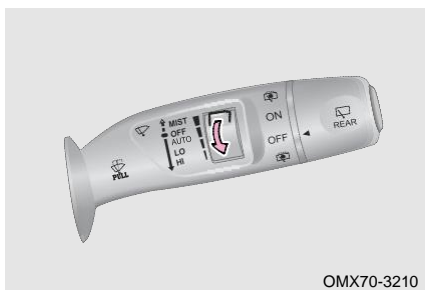

#### ПРОЧИТАЙТЕ

Если датчик дождя поврежден, режим «AUTO» не может нормально работать. Как можно скорее обратитесь на официальную станцию технического обслуживания Jetour для проверки и ремонта.

#### ВНИМАНИЕ

- Не используйте стеклоочиститель, когда лобовое стекло сухое, так как это может повредить щетку стеклоочистителя и поцарапать лобовое стекло.
- Не используйте стеклоочистители, если на лобовом стекле есть препятствия, так как это может поцарапать лобовое стекло и повредить электродвигатель стеклоочистителя.
- В холодную зиму всегда проверяйте, не примерзла ли щетка стеклоочистителя к лобовому стеклу, прежде чем пользоваться стеклоочистителями. Если это так, разморозьте его перед использованием, иначе это может привести к повреждению щетки стеклоочистителя и электродвигателя стеклоочистителя.

### Работа переднего омывателя

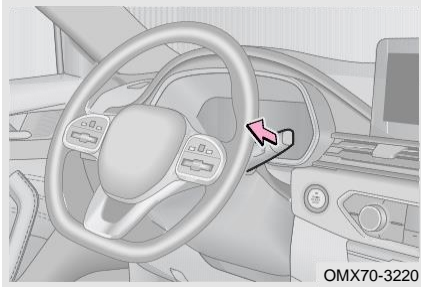

Переведите переключатель ENGINE START STOP в режим ON, потяните и удерживайте комбинированный переключатель стеклоочистителя в направлении рулевого колеса, передний омыватель разбрызгивает воду, а передний стеклоочиститель работает одновременно. После отпускания передний омыватель перестает работать, а стеклоочиститель все еще срабатывает несколько раз.

### Функция обогрева форсунок стеклоочистителя (при наличии)

Функция обогрева форсунок переднего стеклоочистителя включается при выполнении следующих условий:

- Напряжение аккумулятора находится в пределах нормы.
- Температура наружного воздуха ниже 2°C в течение 5 секунд или более.
- Переключатель ENGINE START STOP находится в положении ON или после запуска двигателя.

После включения функция обогрева форсунок переднего стеклоочистителя отключается при выполнении любого из следующих условий:

- Переключатель ENGINE START STOP переведен в положение OFF или ACC.
- Она выключается автоматически после того, как функция проработает примерно 20 минут.
- Если температура наружного воздуха превышает 4° С в течение 5 секунд или более, функция обогрева форсунок переднего стеклоочистителя выключается.

Функция прерывается во время обогрева форсунок стеклоочистителя:

- При запуске двигателя функция обогрева форсунок переднего стеклоочистителя временно приостанавливается, а после запуска двигателя функция обогрева восстанавливается автоматически.
- Напряжение аккумулятора не соответствует норме, функция обогрева форсунок переднего стеклоочистителя прерывается.



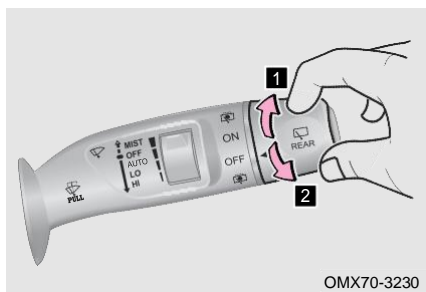

## 2. ПОДГОТОВКА К ВОЖДЕНИЮ

### Работа заднего стеклоочистителя



**1** Когда переключатель ENGINE START STOP переведен в режим ON, поверните  комбинированный переключатель стеклоочистителя в положение «ON», задний стеклоочиститель работает, поверните его в положение «OFF», задний стеклоочиститель выключается.

**2** Когда переключатель ENGINE START STOP переведен в режим ON, поверните  в положение  комбинированный переключатель стеклоочистителя и удерживайте его, задний омыватель распыляется, а задний стеклоочиститель работает одновременно. После опускания они перестают работать.

#### ВНИМАНИЕ

- Не переключать комбинированный переключатель стеклоочистителя для распыления воды более 10 секунд за один раз.
- Не используйте комбинированный переключатель стеклоочистителей, если в бачке нет омывающей жидкости.
- Антифриз разъедает любую окрашенную поверхность, поэтому будьте осторожны при добавлении омывающей жидкости.
- Не пытайтесь очистить форсунку булавкой или другими предметами, если она заблокирована, иначе она может быть повреждена.
- Не смешивайте воду с омывателем. Вода может привести к замерзанию раствора и повреждению бачка омывателя и других частей системы омывателя.

## Замена щетки стеклоочистителя

### Замена щетки переднего стеклоочистителя

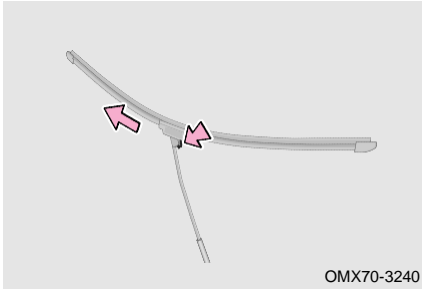

1. Переведите комбинированный переключатель стеклоочистителя в режим «MIST» на несколько секунд в течение 3 секунд после переключения переключателя ENGINE START STOP в режим OFF, он перейдет в режим ремонта;
2. Поднимите рычаг переднего стеклоочистителя и удерживайте;
3. Поднимите щетки стеклоочистителей, одновременно нажимая кнопку блокировки, чтобы снять щетки;
4. Установите новые щетки стеклоочистителя в обратном порядке и убедитесь, что крепежный зажим надежно закреплен;
5. Проверьте, правильно ли работает передний стеклоочиститель.

### Замена щетки заднего стеклоочистителя

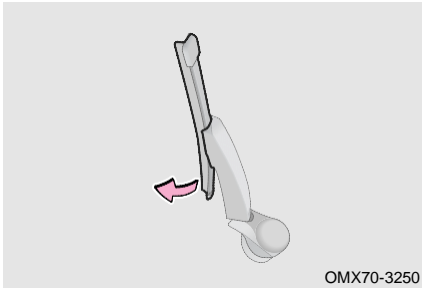

1. Поднимите рычаг заднего стеклоочистителя и удерживайте;
2. Отделите щетку стеклоочистителя вручную, как показано на рисунке;
3. Установите новые щетки стеклоочистителя в обратном порядке, и обязательно установите их на место;
4. Проверьте, правильно ли работает задний стеклоочиститель.

#### ПРОЧИТАЙТЕ

Рекомендуется поручить замену щетки стеклоочистителя на официальную станцию технического обслуживания Jetour, чтобы обеспечить правильную установку.

#### ВНИМАНИЕ

Убедитесь, что рычаг стеклоочистителя возвращается в исходное положение перед движением. В противном случае это может повредить автомобиль и стать причиной аварии.

## 2. ПОДГОТОВКА К ВОЖДЕНИЮ



### 2-5. Система освещения

#### Внешнее освещение

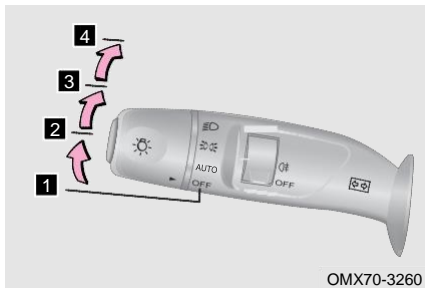
##### Комбинированный переключатель фар



Переключите питание автомобиля в режим ON, поверните комбинированный переключатель фар:

- 1** Выключить «OFF.»: Выключить фару.
- 2** Автоматически распознающая фара «AUTO»: Автоматически определяет интенсивность внешнего освещения, автоматически включается освещение.
- 3** Габаритные огни «»: Включите габаритные огни, лампа подсветки номерного знака.
- 4** Фары ближнего света «»: Включите фары ближнего света и держите габаритные огни включенными.

#### ПРОЧИТАЙТЕ

При длительной парковке автомобиля или перед выходом из него убедитесь, что комбинированный переключатель фар выключен, чтобы предотвратить разрядку батареи. Невыполнение этого требования может привести к невозможности запуска автомобиля.

##### Дальний свет фары

###### ■ Дальний свет

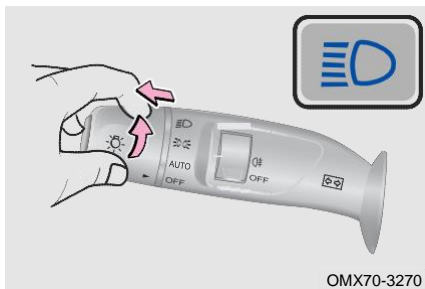

Переведите переключатель ENGINE START STOP в режим ON, при включении ближнего света потяните комбинированный переключатель фар в сторону от рулевого колеса и отпустите, включится дальний свет фар; потяните комбинированный переключатель фар в сторону рулевого колеса и отпустите, чтобы выключить дальний свет фар.

### Мигают фары дальнего света

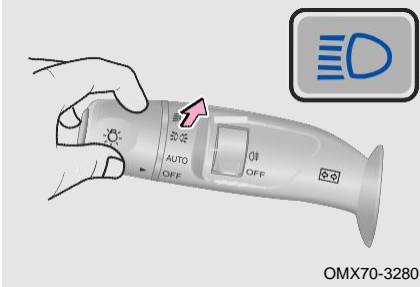

Переведите переключатель ENGINE START STOP в режим ON, потяните комбинированный переключатель фар к рулевому колесу и отпустите его, чтобы один раз включить фары дальнего света. В то же время индикатор фар дальнего света в комбинированном приборе мигает один раз.

#### ПРОЧИТАЙТЕ

Фары дальнего света могут мигать, когда фары ближнего света выключены.

### Указатель поворота

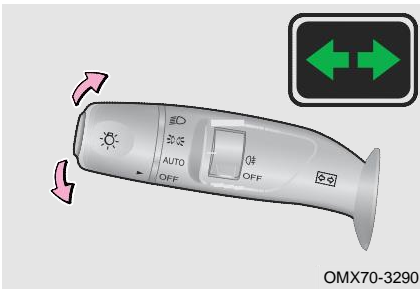

Установите переключатель ENGINE START STOP в режим ON:

Переведите комбинированный переключатель фар вверх, загорится правый указатель поворота; Переведите комбинированный переключатель фар вниз, загорится левый указатель поворота.

#### ВНИМАНИЕ

При повреждении указателя поворота индикатор указателя поворота на комбинированном приборе мигает в два раза чаще, чем обычно.

#### ◆ Вспомогательное освещение при смене полосы движения

При включении ближнего света, включите указатель поворота, дневные ходовые огни включатся автоматически, чтобы сделать переднюю область ярче, чтобы помочь рулевому управлению.

## 2. ПОДГОТОВКА К ВОЖДЕНИЮ

### Передняя противотуманная фара (при наличии)

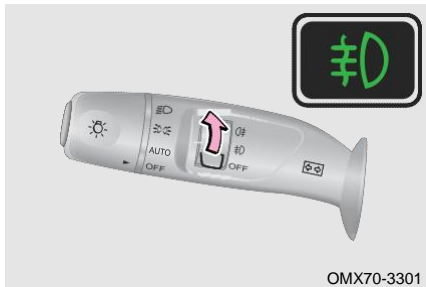

Переведите питание автомобиля в режим ON, когда габаритные огни включатся, переведите переключатель противотуманных фар в положение «☁️», чтобы включить передние противотуманные фары; переведите питание автомобиля в режим OFF или снова переведите переключатель противотуманных фар в положение «OFF», чтобы выключить передние противотуманные фары.

### Задняя противотуманная фара

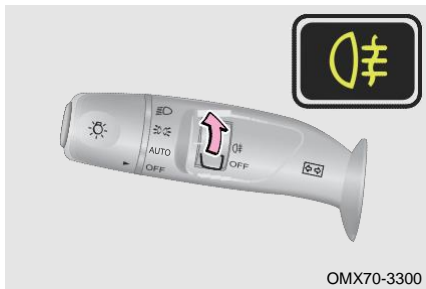

При переводе переключателя ENGINE START STOP в режим ON и включении ближнего света, переместите кнопку в положение «☁️» один раз, чтобы включить заднюю противотуманную фару; переместите кнопку в положение «☁️» еще раз, чтобы выключить заднюю противотуманную фару.

### ПРОЧИТАЙТЕ

- При выключении фар ближнего света одновременно выключаются задние противотуманные фары.
- Соблюдайте местные правила, касающиеся использования противотуманных фар.

### Регулировка уровня освещения

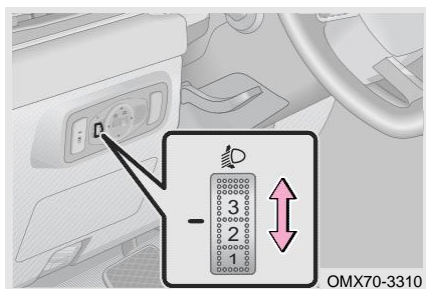

Переведите переключатель ENGINE START STOP в режим ON, и включите ближний свет, выравнивание света фар можно отрегулировать в зависимости от количества пассажиров и загрузки автомобиля.

Переключатель выравнивания фар включает 4 положения (0/1/2/3); Отрегулируйте выравнивание, вращая ручку регулировки сверху вниз.

### Напольная подсветка (при наличии)

Напольная подсветка расположена на основании наружного зеркала заднего вида; Если какая-либо дверь или дверь багажного отделения находятся в открытом состоянии, напольная подсветка включается на 3 минуты (включается и гаснет).

В течение 3 минут после того, как загорится напольная подсветка:

## 2. ПОДГОТОВКА К ВОЖДЕНИЮ

- Если открыта другая дверь, время освещения будет пересчитано. Подсветка будет гореть еще 3 минуты, а затем погаснет.
- Поверните переключатель ENGINE START STOP в режим ON, и все двери закроются, напольная подсветка постепенно погаснет.
- Поверните переключатель ENGINE START STOP в режим OFF/ACC, и все двери закроются, напольная подсветка гаснет через 15 секунд. (Если повернуть переключатель ENGINE START STOP в режиме ON в течение 15 секунд, напольная подсветка немедленно погаснет).

### Дневные ходовые огни

При запуске двигателя одновременно включаются дневные ходовые огни, габаритные огни переднего/заднего хода, лампа подсветки номерного знака; при включении ближнего света дневные ходовые огни автоматически выключаются.

### Стоп-сигнал

Нажмите на педаль тормоза, загорится стоп-сигнал и высокий установленный стоп-сигнал.

### Фонарь заднего хода

Поверните переключатель ENGINE START STOP в режим ON, переведите рычаг переключения передач в положение R, включится фонарь заднего хода.

## Внутреннее освещение

### Передний купольный фонарь (тип А)

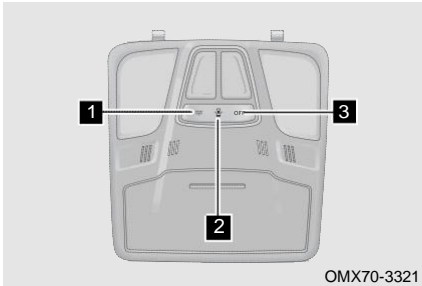

- 1** Нажмите кнопку купольного фонаря, загорится внутреннее освещение.
- 2** Нажмите кнопку управления дверью, при открытии любой двери загорается внутреннее освещение.
- 3** Выключить внутреннее освещение.

### Передний купольный фонарь (тип В)

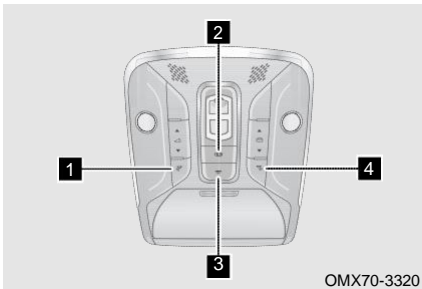

- 1** Нажмите левую лампочку подсветки, и она загорится.
- 2** Нажмите кнопку управления дверью, при открытии любой двери загорается внутреннее освещение.
- 3** Нажмите кнопку купольного фонаря, загорится внутреннее освещение.
- 4** Нажмите правую лампочку подсветки, и она загорится.

## 2. ПОДГОТОВКА К ВОЖДЕНИЮ

### Купольный фонарь второго ряда

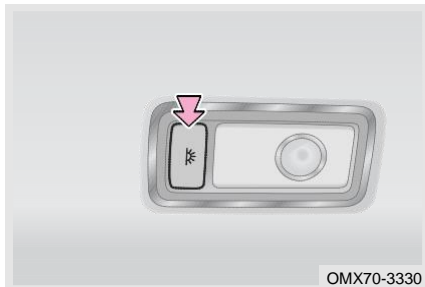

Нажмите переключатель купольного фонаря второго ряда, загорится лампа для чтения второго ряда; нажмите переключатель еще раз, чтобы выключить свет.

### Освещение багажного отделения

Откройте дверь багажного отделения, загорится освещение багажного отделения; закройте дверь багажного отделения, освещение багажного отделения погаснет; если дверь багажного отделения продолжает открываться, свет продолжает гореть на несколько минут, а затем автоматически выключается.

### Функция «Следуй за мной домой»

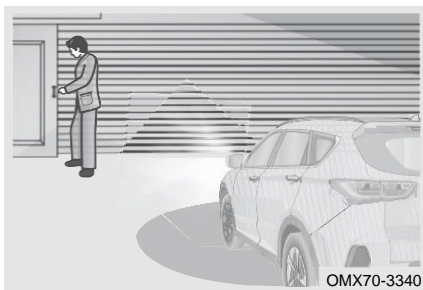

Поверните переключатель ENGINE START STOP в режим ON, потяните комбинированный переключатель фар в сторону рулевого колеса и отпустите в течение 2 минут, активируется функция «Следуй за мной домой». Загорятся фары ближнего света и габаритные огни. При каждом нажатии комбинированного переключателя фар ближний свет и габаритные огни будут включаться на 30 секунд/60 секунд (– необходимо установить в аудиосистеме), до 240 секунд.

Поверните переключатель ENGINE START STOP в режим ON или потяните комбинированный переключатель фар в сторону рулевого колеса и удерживайте его более 2 секунд, функция «Следуй за мной домой» будет отключена вручную; По истечении установленного времени работы функция «Следуй за мной домой» автоматически отключается, ближний свет и габаритные огни немедленно выключаются.

### Инструкции по противозапотеванию для света

В холодную или влажную погоду внутренняя сторона фонарей запотевает из-за разницы температур внутри и снаружи. После включения света на некоторое время туман внутри объектива постепенно исчезнет, но по краям объектива все еще может оставаться немного тумана. Это нормально. Этот туман никак не влияет на срок службы системы освещения. Фары автомобиля образуют туман, который постепенно начинает исчезать на внутренней поверхности линз фар в течение 30 минут после включения ближнего и дальнего света. После периода освещения туман исчезает естественным образом. Это нормально.

#### ОПАСНОСТЬ

- Следуйте рекомендациям при движении по воде (например, глубина воды, скорость и т.д.), чтобы избежать попадания воды на фары.
- После открытия пылезащитной крышки светильника установите ее на место после эксплуатации, в противном случае в светильники может попасть вода.
- При замене лампы накаливания строго проверьте установку различных компонентов освещения, чтобы убедиться, что они установлены правильно и должным образом герметизированы. При установке задней крышки проверьте ее уплотнительное кольцо и сохраните его в чистоте! В противном случае это приведет к попаданию воды и пыли в фары!
- Категорически запрещается промывать передний отсек водяным пистолетом высокого давления, в частности, нельзя промывать фары. Из-за высокого давления водяного пистолета высокого давления аксессуары на светильниках могут потеряться или упасть, вентиляционное отверстие и разъем жгута проводов могут отсыреть, что приведет к просачиванию воды или влаги, не рассеивающейся в течение длительного времени, и даже к сильной конденсации.



## 2. ПОДГОТОВКА К ВОЖДЕНИЮ

### 2–6. Сиденье

#### Правильное положение сидя

Сиденья, подголовники, ремни безопасности и подушки безопасности помогают защитить пассажиров. Их правильное использование обеспечит вам большую защиту.

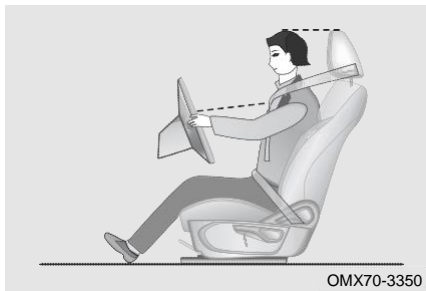

Когда сидите, сидите с небольшим наклоном назад (в идеале 25° назад) и хорошо откиньтесь на спинку сиденья.

Передние сиденья не должны располагаться слишком близко к приборной панели. Во время движения водитель должен держать руль слегка согнутыми руками. Его/ее ноги также должны быть слегка согнуты, чтобы он/она мог/могла полностью выжать педаль. Правильно отрегулируйте подголовники, чтобы верхняя часть подголовника находилась ближе всего к макушке головы.



Плечевой ремень должен проходить через центр плеча и близко к груди, подальше от шеи, поясной ремень должен располагаться на бедрах, но не к животу.

#### Переднее сиденье

Сиденье с ручной регулировкой

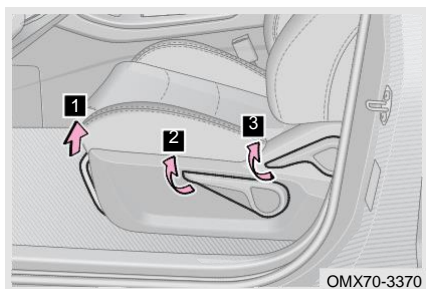

**1** Регулировка сиденья вперед и назад  
Потяните рукоятку вверх и двигайте сиденье назад-вперед, чтобы отрегулировать положение сиденья вперед и назад. После регулировки сиденья в нужное положение отпустите рукоятку. Затем встряхните сиденье вперед и назад, чтобы убедиться, что оно надежно зафиксировано.

**2** Регулировка высоты сиденья (только со стороны водителя)

Потяните вверх и нажмите на рычаг регулировки сиденья, чтобы отрегулировать высоту сиденья.

### 3 Регулировка угла спинки сиденья

Прислонитесь всем телом к спинке сиденья, а затем потяните рычаг регулировки спинки сиденья вверх. Отрегулируйте спинку сиденья под нужным углом, изменив угол наклона вашего тела, и отпустите рычаг. После этого приложите усилие назад к спинке сиденья, чтобы убедиться, что спинка зафиксирована должным образом.

Регулируемый диапазон передних и задних положений и угол наклона спинки переднего сиденья:

- Общий горизонтальный ход сиденья составляет  $220 \pm 2$  мм; Из проектного положения оно может перемещаться на 190 мм вперед и на 30 мм назад;
- Угол наклона спинки сиденья составляет 25 градусов; из проектного положения она может наклоняться на 26 градусов вперед и на 52 градуса назад;
- Общий вертикальный ход сиденья – 60 мм; Из проектного положения оно может перемещаться на 40 мм вверх и на 20 мм вниз.

#### ВНИМАНИЕ

Не кладите никакие предметы под сиденье во время перемещения сиденья, иначе это может привести к повреждению сиденья.

#### ОПАСНОСТЬ

- Не регулируйте сиденье во время движения, это может привести к несчастным случаям и травмам.
- Старайтесь не откидывать спинку сиденья больше, чем это необходимо, ремни безопасности обеспечивают максимальную защиту при лобовом или заднем столкновении, когда водитель и передний пассажир сидят на своих сиденьях с небольшим наклоном назад и далеко назад.

### Сиденья с электроприводом

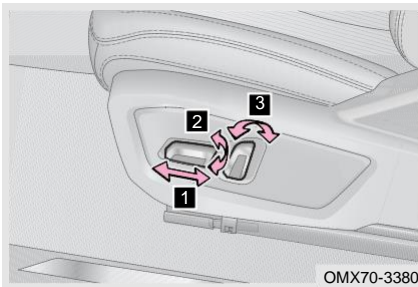

**1** Регулировка сиденья вперед и назад  
Переместите кнопку вперед, назад и параллельно, чтобы отрегулировать сиденья вперед и назад.

**2** Регулировка высоты сиденья (только со стороны водителя)  
Переместите задний конец кнопки вверх и вниз, чтобы отрегулировать сиденье вверх и вниз.

### 3 Регулировка угла спинки сиденья

Переместите верхний конец кнопки вперед и назад, чтобы отрегулировать угол наклона спинки сиденья.

Примечание: Когда спинка переднего сиденья находится в проектном положении, ее можно отрегулировать на 190 мм вперед и на 30 мм назад; Когда она находится под проектным углом, можно отрегулировать на 30° вперед и на 50° назад; Когда она находится на проектной высоте, можно отрегулировать на 40 мм вверх и на 20 мм вниз.

## 2. ПОДГОТОВКА К ВОЖДЕНИЮ

### ВНИМАНИЕ

- Не кладите никакие предметы под сиденье во время перемещения сиденья, иначе это может привести к повреждению сиденья.
- Предусмотрено предельное положение регулировки поясничной опоры. При достижении предельного положения вовремя отпустите регулировочную кнопку. В противном случае это повредит сиденье.

### ОПАСНОСТЬ

- Не регулируйте сиденье во время движения, это может привести к несчастным случаям и травмам.
- Старайтесь не откидывать спинку сиденья больше, чем это необходимо, ремни безопасности обеспечивают максимальную защиту при лобовом или заднем столкновении, когда водитель и передний пассажир сидят на своих сиденьях с небольшим наклоном назад и далеко назад.

## Сиденье второго ряда

### ■ Регулировка спинки сиденья

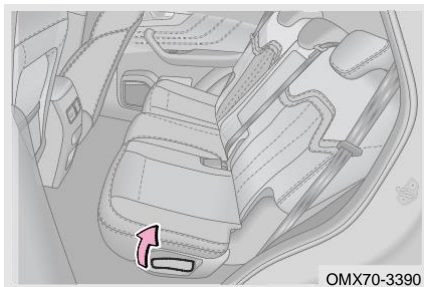

1. Сначала прислонитесь на спинку сиденья, затем потяните рычаг регулировки спинки сиденья вверх;
2. Отрегулируйте спинку сиденья под нужным углом, наклонив корпус, и отпустите рычаг;
3. Приложите усилие назад к спинке сиденья, чтобы убедиться, что спинка зафиксирована должным образом.

### ■ Складывание спинки сиденья

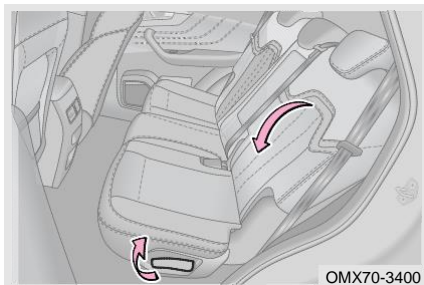

1. Отрегулируйте положение переднего сиденья вперед;
2. Отрегулируйте высоту подголовников сидений второго ряда и сложите центральный подлокотник;
3. Потяните рычаг регулировки спинки сиденья вверх и медленно опустите спинку сиденья рукой.

### ■ Регулировка сиденья вперед и назад (при наличии)

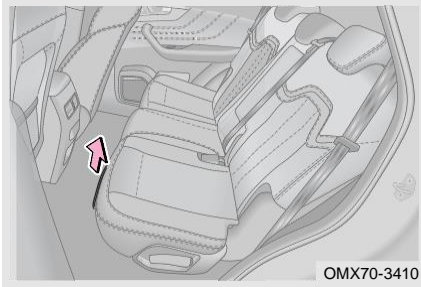

1. Потяните регулировочную рукоятку в переднем и заднем положениях сиденья вверх;
2. Установите сиденье в нужное положение и отпустите рукоятку;
3. Покачайте сиденье вперед и назад, чтобы убедиться, что оно надежно зафиксировано.

Регулируемый диапазон передних и задних положений и угол наклона спинки сиденья второго ряда:

- Ход фиксатора сиденья составляет  $170 \pm 2$  мм; из исходного положения он может перемещаться вперед на 260 мм;
- Угол наклона спинки сиденья составляет 25 градусов; из проектного положения она может наклоняться на 104 градусов вперед и на 16 градуса назад;

#### ПРОЧИТАЙТЕ

При складывании спинки сиденья убедитесь, что внешний ремень безопасности проходит вокруг спинки сиденья, чтобы не повредить ремень.

#### ОПАСНОСТЬ

Не регулируйте сиденье во время движения, это может привести к несчастным случаям и травмам.

### ■ Сиденье третьего ряда (при наличии)

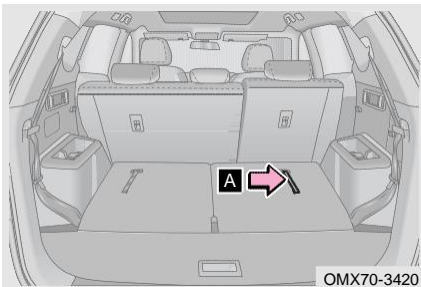

1. Отрегулируйте высоту подголовников сидений третьего ряда;
2. Потяните « **A** » и медленно опустите спинку сиденья рукой, чтобы после складывания спинка заднего сиденья оказалась на одном уровне с ковровым покрытием двери багажного отделения;
3. Потяните « **A** » и медленно поднимите спинку сиденья рукой, приложите усилие к спинке сиденья назад, чтобы убедиться, что спинка сиденья зафиксирована должным образом.

#### ПРОЧИТАЙТЕ

При складывании спинки сиденья убедитесь, что внешний ремень безопасности проходит вокруг спинки сиденья, чтобы не повредить ремень.

## 2. ПОДГОТОВКА К ВОЖДЕНИЮ



### ОПАСНОСТЬ

Не регулируйте сиденье во время движения, это может привести к несчастным случаям и травмам.

### Обогрев сидений (при наличии)

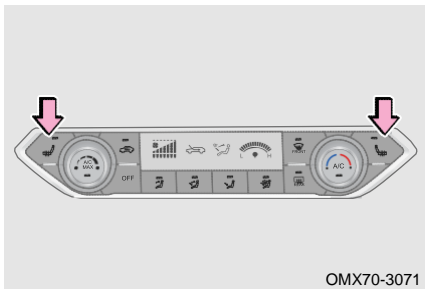
#### Обогрев переднего сиденья



Переведите питание автомобиля в режим ON, нажмите «»/«» кнопку подогрева сидений, чтобы включить подогрев сиденья водителя/пассажира, и снова нажмите кнопку подогрева сидений, чтобы выключить подогрев сиденья водителя/пассажира.

#### Обогрев заднего сиденья

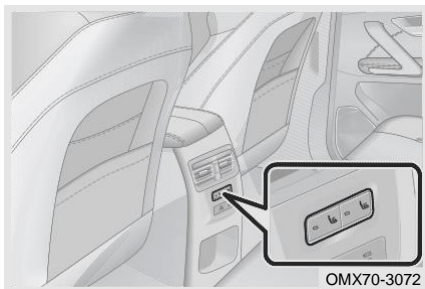

Переведите питание автомобиля в режим ON, нажмите кнопку подогрева сидений, чтобы включить подогрев задних сидений, и нажмите кнопку подогрева сидений еще раз, чтобы выключить подогрев задних сидений.

### Вентиляция сидений (при наличии)

#### Вентиляция передних сидений

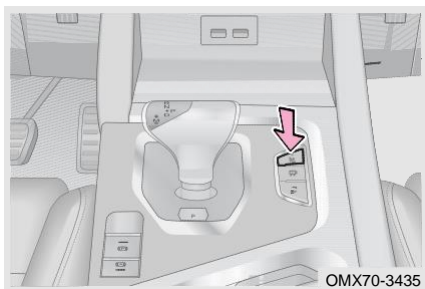

Переведите питание автомобиля в режим ON, нажмите кнопку вентиляции сидений, чтобы включить функцию вентиляции передних сидений, и нажмите кнопку еще раз, чтобы выключить функцию вентиляции.

### Подголовник

#### Регулировка подголовника

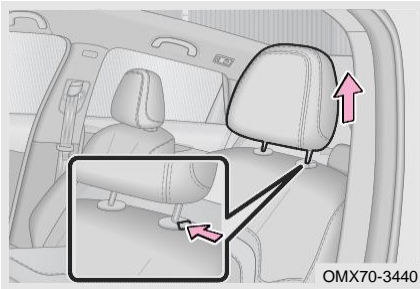

- При регулировке подголовника вверх потяните его вверх до нужной высоты.
- При регулировке подголовника вниз нажмите левую главную кнопку разблокировки подголовника, а затем отрегулируйте его ниже.
- Чтобы снять подголовник, нажмите и удерживайте кнопку разблокировки замка, пока рычаг подголовника полностью не разблокируется, а затем вытяните его.

#### ПРОЧИТАЙТЕ

Регулировка заднего подголовника аналогична регулировке переднего подголовника, подробности см. в разделе Регулировка переднего подголовника данного раздела.

#### ОПАСНОСТЬ

- Не регулируйте подголовник во время вождения, это может привести к несчастным случаям и травмам.
- Перед началом движения убедитесь, что подголовник надежно закреплен, иначе это может привести к несчастным случаям и травмам.

## 2-7. Ремень безопасности

### Ремень безопасности



Мы настоятельно рекомендуем водителю и пассажирам всегда правильно пристегиваться ремнями безопасности. Невыполнение этого требования может повысить вероятность и тяжесть травм в случае аварии. Регулярно проверяйте ремень безопасности. Если обнаружен какой-либо сбой в работе ремня безопасности, немедленно обратитесь на официальную станцию технического обслуживания Jetour для проверки и ремонта.

#### Сигнальное напоминание о непристегнутом ремне безопасности

Включите питание автомобиля, если скорость автомобиля не превышает 15 км/ч и ремень безопасности не пристегнут или пристегнут неплотно, на комбинированном приборе замигает соответствующий индикатор безопасности; если скорость автомобиля не превышает 15 км/ч и ремень безопасности не пристегнут или

## 2. ПОДГОТОВКА К ВОЖДЕНИЮ

пристегнут неплотно, на комбинированном приборе замигает соответствующий красный индикатор, сопровождаемый звуковым сигналом.

### ■ Отключение звуковой сигнализации

- Если продолжительность звуковой сигнализации первого ряда превышает 125 секунд, а продолжительность звуковой сигнализации второго и третьего рядов превышает 40 секунд, звуковая сигнализация отключается, а соответствующий индикатор продолжает мигать (состояние звуковой сигнализации не может быть прервано).
- Если все ремни безопасности, при которых срабатывает сигнализация, пристегнуты, звуковая сигнализация немедленно выключается, а индикатор одновременно гаснет.
- Переведите питание автомобиля в режим OFF/ACC.

Правильное использование ремня безопасности

### ■ Регулировка высоты передних ремней безопасности

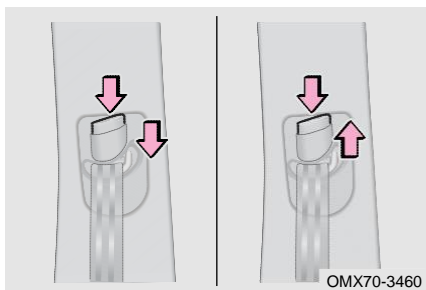

Регулировка вниз: Нажмите регулятор ремня безопасности вниз, одновременно нажимая кнопку регулировки.

Регулировка вверх: Нажмите регулятор ремня безопасности вверх, одновременно нажимая кнопку регулировки.

### ■ Пристегивание/отстегивание ремня безопасности

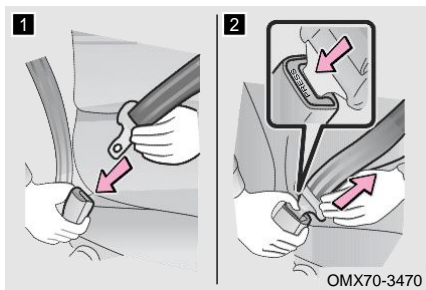

**1** Пристегните ремень безопасности: Нажмите кнопку в пряжку до тех пор, пока не раздастся звук «щелчок».

**2** Отстегните ремень безопасности: Нажмите кнопку освобождения, чтобы втянуть ремень безопасности. Если ремень безопасности не втягивается плавно, вытяните его и проверьте на наличие перегибов или перекручиваний. Убедитесь, что ремень безопасности втягивается плавно.

### ПРОЧИТАЙТЕ

- Каждый ремень безопасности должен использоваться только одним человеком. Не пристегивайте ремень безопасности более чем для одного человека одновременно, включая детей.
- Ремень безопасности заблокируется, если его быстро вытянуть или если автомобиль стоит на склоне, но не заблокируется, если вытянуть его медленно.

### ВНИМАНИЕ

- Убедитесь, что пряжка ремня безопасности находится в правильном положении и надежно заблокирована, в противном случае это может привести к травмам.
- Не используйте ремни безопасности с ослабленной пряжкой, иначе ремень безопасности не защитит пассажиров в случае резкого торможения или столкновения.

### ■ Регулировка положения ремня безопасности

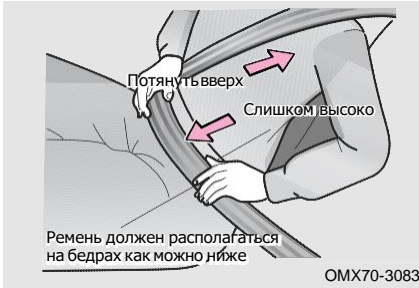

Отрегулируйте угол наклона спинки сиденья, сядьте прямо и хорошо откиньтесь на спинку сиденья. Расположите поясной ремень как можно ниже над бедрами, а не на талию, затем потяните плечевой ремень вверх так, чтобы он полностью проходил через плечо, но не касался шеи или скользящего плеча.

### ВНИМАНИЕ

- Не надевайте свободную одежду во время вождения. Это может помешать правильной установке ремня безопасности и повлиять на предлагаемую защиту.
- Как высоко расположенные поясные ремни, так и неплотно закрепленные ремни могут привести к смерти или серьезным травмам во время столкновения.
- Не наклоняйте сиденье больше, чем это необходимо для комфортной езды. Ремни безопасности наиболее эффективны, когда пассажиры сидят прямо и откидываются на спинку сиденья.
- Убедитесь, что плечевой ремень проходит по плечо. Не размещайте плечевой ремень под рукой. Ремень должен держаться подальше от шеи, но не спадать с плеча. Невыполнение этого требования может снизить защитный эффект ремня безопасности в случае аварии.
- Мы рекомендуем сажать детей на сиденье второго ряда. Используйте ремень безопасности или детскую удерживающую систему с функцией ISOFIX в зависимости от роста ребенка. Никогда не закрепляйте детскую удерживающую систему только ремнем безопасности. Всегда используйте стандартное крепежное устройство для детской удерживающей системы на сиденьях второго ряда.



## 2. ПОДГОТОВКА К ВОЖДЕНИЮ

### Техническое обслуживание ремня безопасности

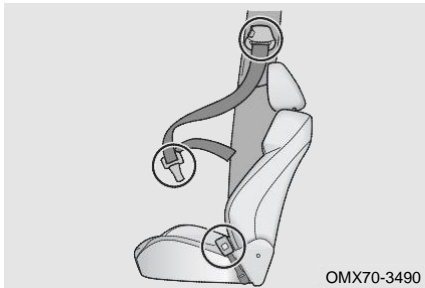

Регулярно проверяйте, не обрезаны ли, не изношены ли, не ослаблены ли и не натянуты ли ремни безопасности (например, после дорожно-транспортного происшествия). Если ремень поврежден, немедленно обратитесь на официальную станцию технического обслуживания Jetour для проверки и ремонта.

#### **⚠ ВНИМАНИЕ**

- Не допускайте попадания воды на натяжитель ремня или механизм пряжки.
- Не используйте химические моющие средства, кипящую воду, отбеливатели или красители для стирки ремня безопасности.
- Ремень безопасности следует мыть мягким моющим средством или теплой водой и сушить естественным путем. Никогда не чистите его искусственным теплом.
- Не пытайтесь ремонтировать или смазывать натяжитель или механизм пряжки ремня безопасности, а также каким-либо образом ремонтировать ремень безопасности, в противном случае Chery Holding Group Co., Ltd. не будет нести ответственность за возникшие проблемы.

#### **⚠ ОПАСНОСТЬ**

- Если ваш автомобиль попал в серьезную аварию, и даже если ремень безопасности не поврежден явно, обратитесь на официальную станцию технического обслуживания Jetour для проверки и ремонта.
- Убедитесь, что ремень работает правильно и не перекручен. Если ремень безопасности не работает должным образом, немедленно обратитесь на официальную станцию технического обслуживания Jetour для проверки и ремонта.
- Не пытайтесь устанавливать, снимать, модифицировать, разбирать или утилизировать ремни безопасности. Если есть необходимость в вышеперечисленном, обратитесь на официальную станцию технического обслуживания Jetour для проведения необходимого обслуживания.

### Меры предосторожности при использовании ремня безопасности

#### ■ Меры предосторожности при использовании ремня безопасности ребенком

Ремни безопасности вашего автомобиля в основном предназначены для взрослых людей. Используйте детскую удерживающую систему (подробности см. в разделе «Детская удерживающая система»), подходящую для ребенка, пока ребенок не станет достаточно большим, чтобы правильно пристегиваться ремнем безопасности автомобиля. Когда ребенок станет достаточно большим, чтобы правильно пристегиваться ремнем безопасности автомобиля, следуйте инструкциям по использованию ремней безопасности. Если ребенок слишком велик для использования детской удерживающей системы, он должен сидеть на сиденье второго ряда и должен быть пристегнут ремнем безопасности автомобиля.

## 2. ПОДГОТОВКА К ВОЖДЕНИЮ



Убедитесь, что плечевой ремень проходит по центру плеча ребенка. Ремень должен держаться подальше от шеи ребенка, но не спадать с плеча ребенка. В противном случае ребенок рискует получить серьезную травму или даже погибнуть во время столкновения.

Неиспользование детской удерживающей системы (например: разрешить ребенку стоять или стоять на коленях на сиденьях; разрешать ребенку сидеть на коленях у взрослого держать ребенка на руках). Это может привести к смерти или серьезным травмам во время столкновения или непредвиденных событий.

- Меры предосторожности при использовании ремня безопасности беременной женщиной

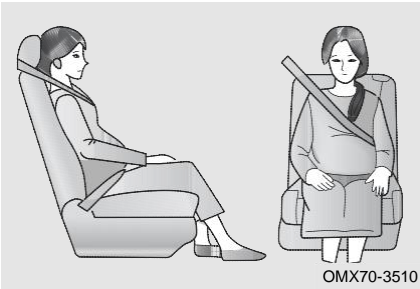

Обратитесь за медицинскими советами и правильно пристегните ремень безопасности. Беременные женщины должны расположить поясной ремень безопасности как можно ниже над бедрами так же, как и другие пассажиры. Полностью вытяните плечевой ремень через плечо и грудь, избегайте контакта ремня с округлением области живота. Неправильное пристегивание ремня безопасности может привести к серьезным травмам или смерти во время столкновения.

### ОПАСНОСТЬ

- Не вставляйте в пряжку монеты, зажимы и т. д., чтобы предотвратить правильную фиксацию язычка и пряжки.
- Вставив язычок, убедитесь, что язычок и пряжка заблокированы, а поясной и плечевой ремни не перекручены.
- Не допускается вставлять язычок неоригинального ремня безопасности в пряжку. Длительное использование легко приведет к повреждению пряжки ремня безопасности и сделает ее непригодной для использования.
- Если ремень безопасности не работает нормально, он не может защитить пассажиров от смерти или серьезной травмы, немедленно обратитесь на официальную станцию технического обслуживания Jetour для проверки и ремонта.

## 2. ПОДГОТОВКА К ВОЖДЕНИЮ

### Преднатяжитель ремня безопасности (при наличии)

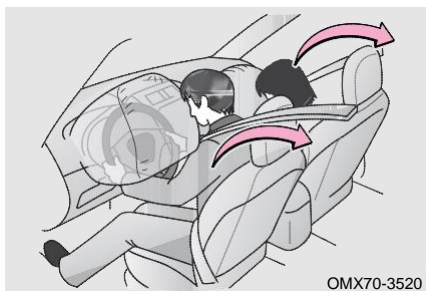

1. Преднатяжитель ремня безопасности предназначен для помощи фронтальной подушке безопасности в случае сильного удара.
2. В случае незначительного удара или бокового удара преднатяжитель может не сработать.
3. Во время сильного удара преднатяжитель ремня безопасности может активироваться, даже если на переднем сиденье нет пассажира.
4. Когда активируется преднатяжитель ремня безопасности, втягивающее устройство быстро натягивает ремень безопасности, надежно удерживая пассажира.
5. При активации преднатяжителя ремня безопасности он может издавать рабочий звук и выделять небольшое количество нетоксичного газа. Образующийся газ не вызывает возгорания и, как правило, безвреден.

#### ОПАСНОСТЬ

- При срабатывании преднатяжителя ремня безопасности индикатор неисправности подушки безопасности остается включенным, и ремни безопасности невозможно втянуть/вытянуть. Пожалуйста, обратитесь на официальную станцию технического обслуживания Jetour для проверки и ремонта немедленно.
- Не модифицируйте, не снимайте, не ударяйте и не вскрывайте преднатяжитель ремня безопасности в сборе, датчик подушки безопасности и провод сборки. В противном случае это может привести к смерти или серьезным травмам во время столкновения.

#### Ограничение функции

■ В следующих случаях преднатяжитель ремня безопасности может работать неправильно:

- Изменить систему подвески.
- Изменить переднюю часть кузова.
- Отремонтировать преднатяжитель ремня безопасности или любой узел поблизости.
- Поврежден преднатяжитель ремня безопасности в сборе или окружающая его область.
- Установить защитную решетку или любое другое устройство на переднюю часть кузова.

## 2–8. Детская удерживающая система

## Детская удерживающая система

Согласно статистике дорожно–транспортных происшествий, ребенок, сидящий на втором ряду и пристегнутый надлежащим образом, находится в большей безопасности, чем ребенок на переднем сиденье. Выберите детскую удерживающую систему, соответствующую автомобилю, возрасту и размеру ребенка. (Ремень безопасности автомобиля, соответствующий международным стандартам, разработан в соответствии с размером тела человека ростом более 1,5 м. Если кто–либо ростом менее 1,5 м использует ремень безопасности, ремень может серьезно повредить его/ее шею в случае аварии).

В данном руководстве по эксплуатации приведены только инструкции по установке детской удерживающей системы (ISOFIX). Для получения подробной информации об установке строго следуйте руководству по эксплуатации, предоставленному производителем детской удерживающей системы.

**⚠ ОПАСНОСТЬ**

- Никогда не закрепляйте детскую удерживающую систему только ремнем безопасности. Всегда используйте стандартное крепежное устройство для детской удерживающей системы на сиденьях второго ряда.
- Детская удерживающая система должна соответствовать стандартам безопасности, установленным местными нормами и законами. Компания Chery Holding Group Co., Ltd. не несет ответственности за несчастный случай, вызванный использованием детской удерживающей системы.
- Для эффективной защиты при авариях и внезапных остановках ребенок должен быть надлежащим образом пристегнут ремнем безопасности или соответствующей детской удерживающей системой, установленной на сиденье второго ряда, в зависимости от возраста и размера ребенка. Держание ребенка на руках не заменяет детскую удерживающую систему.

## Классификация детской удерживающей системы

Детские удерживающие системы должны соответствовать стандартам GB 27887 и ECE R44. Детские удерживающие системы, прошедшие проверку GB 27887, обычно имеют сертификационный знак 3C. Детские удерживающие системы, прошедшие стандартную проверку ECE R44, также имеют оранжевую этикетку. На этикетке есть такая информация, как весовая категория, класс ISOFIX и инструкции по разрешению на использование детских удерживающих систем.

## 2. ПОДГОТОВКА К ВОЖДЕНИЮ

- Детские удерживающие системы делятся на следующие весовые группы:

Весовая группа	Вес ребенка
Группа 0	от 0 до 10 кг
Группа 0+	от 0 до 13 кг
Группа I	от 9 до 18 кг
Группа II	от 15 до 25 кг
Группа III	от 22 до 36 кг

- Весовой класс 0/0+: Подходит для использования детского кресла группы 0/0+ или 0/1, обращенного назад.
- Весовой класс I: Подходит для использования детских удерживающих систем группы I или I/II со встроенной системой ремней безопасности.
- Весовой класс II/III: Группа II подходит для детских удерживающих систем со спинкой сиденья, а группа III подходит для детских удерживающих систем без спинки сиденья.

- Применимые типы детских удерживающих систем:

Весовая группа	Сиденье переднего пассажира	Внешнее сиденье второго ряда	Центральное сиденье второго ряда	Сиденье третьего ряда (при наличии)
Группа 0	X	L	X	X
Группа 0+	X	L	X	X
Группа I	X	L	X	X
Группа II	X	UF, L	X	X
Группа III	X	UF, L	X	X

- X: Он не подходит для установки детских удерживающих систем любого типа в этой весовой группе.
- UF: Подходит для детских удерживающих систем общего типа, обращенных вперед, которые получили соответствующие сертификаты для этой весовой группы.
- L: Если автомобиль указан в применимом списке моделей производителя детской удерживающей системы, он подходит для сертифицированной детской удерживающей системы «полуобщего» типа.

### Меры предосторожности при использовании детских удерживающих систем

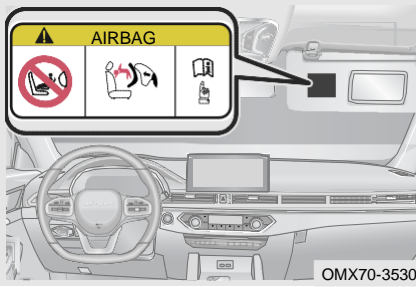

Эта наклейка прикрепляется к солнцезащитному козырьку переднего пассажира и используется для напоминания о том, что автомобиль оснащен фронтальной подушкой безопасности (SRS). Соблюдайте следующие меры предосторожности:

- Никогда не устанавливайте детскую удерживающую систему, обращенную назад, на сиденье, защищенное фронтальной подушкой безопасности (активное состояние).
  - Никогда и ни при каких обстоятельствах не изменяйте конструкцию устройства крепления детской удерживающей системы или ремня безопасности на автомобиле.
- Никогда не закрепляйте детскую удерживающую систему только ремнем безопасности. Всегда используйте стандартное крепежное устройство для детской удерживающей системы на сиденьях второго ряда.

Если вы нарушите три вышеуказанные меры предосторожности, Chery Holding Group Co., Ltd. не будет нести ответственность за возникшие в связи с этим проблемы.

### Установка детской удерживающей системы (ISOFIX)

#### Детская удерживающая система (ISOFIX)

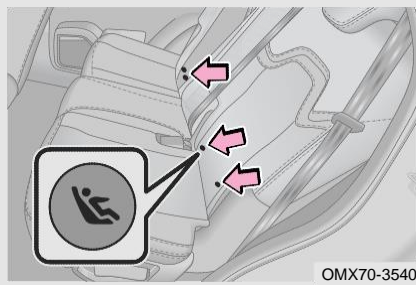

Точка крепления ISOFIX – это система установки детской удерживающей системы, основанная на стандартах GB 14167 и ECE R14; точки крепления ISOFIX расположены под спинкой наружного сиденья второго ряда; точки крепления обычно расположены рядом с пометкой на нижней части спинки сиденья.

## 2. ПОДГОТОВКА К ВОЖДЕНИЮ

### ■ Размерный класс детских удерживающих систем (ISOFIX):

Используйте класс размеров детской удерживающей системы, соответствующий интерфейсу ISOFIX, чтобы помочь пользователям выбрать правильный тип детской удерживающей системы.

Размерный класс	Фиксированный модуль	Описание
A	ISO/F3	Полноразмерная детская удерживающая система, обращенная вперед, для малышей
B	ISO/F2	Детская удерживающая система уменьшенной высоты, обращенная вперед, для малышей
B1	ISO/F2X	Детская удерживающая система уменьшенной высоты, обращенная вперед, для малышей
C	ISO/R3	Полноразмерная детская удерживающая система, обращенная назад, для малышей
D	ISO/R2	Детская удерживающая система меньшего размера, обращенная назад, для детей младшего возраста
E	ISO/R1	детская удерживающая система, обращенная назад, для младенцев
F	ISO/L1	Детская удерживающая система, обращенная влево (переносная кровать)
G	ISO/L2	Детская удерживающая система, обращенная вправо (переносная кровать)

## 2. ПОДГОТОВКА К ВОЖДЕНИЮ

### ■ Применимые типы детских удерживающих систем (ISOFIX):

Весовая группа	Размерный класс	Фиксированный модуль	Сиденье переднего пассажира	Внешнее сиденье второго ряда	Центральное сиденье второго ряда	Сиденье третьего ряда (при наличии)
Портативная кровать	F	ISO/L1	X	X	X	X
	G	ISO/L2	X	X	X	X
		(1)				
Группа 0	E	ISO/R1	X	IL	X	X
		(1)				
Группа 0+	E	ISO/R1	X	IL	X	X
	D	ISO/R2	X	IL	X	X
	C	ISO/R3	X	IL	X	X
		(1)				
Группа I	D	ISO/R2	X	IL	X	X
	C	ISO/R3	X	IL	X	X
	B	ISO/F2	X	IL, IUF	X	X
	B1	ISO/F2X	X	IL, IUF	X	X
	A	ISO/F3	X	IL, IUF	X	X
		(1)				
Группа II		(1)				
Группа III		(1)				

- X: Положение ISOFIX не подходит для детской удерживающей системы ISOFIX этой весовой группы или этого размерного класса.
- IL: Он подходит для специальной детской удерживающей системы ISOFIX, указанной в списке. Эти удерживающие системы могут быть специальными автомобилями, ограниченного или полубобщего типа.
- IUF: Он подходит для общей детской удерживающей системы ISOFIX, направленной вперед и одобренной для этой весовой группы.
- (1): Для детской удерживающей системы без маркировки размерного класса ISO/XX (от A до G), если необходимо знать подходящую весовую группу, см. список моделей детской удерживающей системы ISOFIX.



## 2. ПОДГОТОВКА К ВОЖДЕНИЮ

### Установка детской удерживающей системы (ISOFIX)

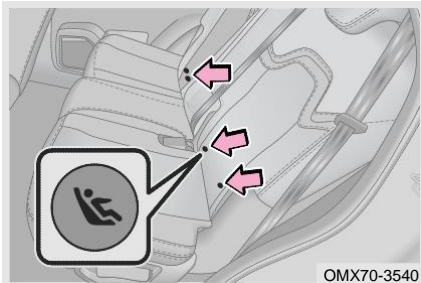

1. Найдите нижнее стопорное кольцо, используемое для крепления детской удерживающей системы;
2. Установите детскую удерживающую систему на сиденье второго ряда;

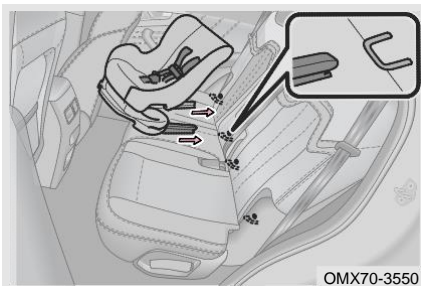

3. Вставьте и закрепите нижний крюк детской удерживающей системы на нижнем стопорном кольце;

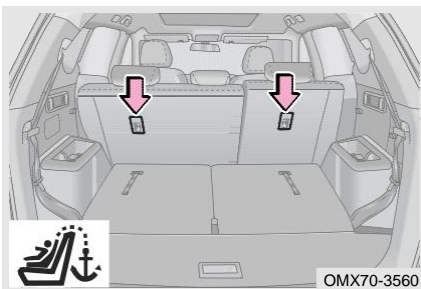

4. Вытяните лямку детской удерживающей системы и зафиксируйте ее с помощью верхней точки крепления (ВЕРХНЕГО ТРОСА) для детской удерживающей системы, обращенной вперед (как показано на рисунке).

#### ПРОЧИТАЙТЕ

- В зависимости от типа детской удерживающей системы, приобретенной вами, проверьте, требуется ли ее фиксация с помощью верхней точки крепления (– ВЕРХНЕГО ТРОСА).
- Перед использованием снимите подголовник с места установки детской удерживающей системы, а затем повесьте крюк детской удерживающей системы на точку крепления, чтобы ремень крюка не попал прямо на верхнюю часть подголовника или не обошел голову, а подголовник и ремень не должны мешать.
- После того, как крючок верхнего ремня будет подвешен в точке крепления, обязательно затяните ремень и не ослабляйте его; Для получения подробной информации о способах крепления и затягивания верхнего ремня детской удерживающей системы, пожалуйста, строго следуйте Руководству по эксплуатации, предоставленному производителем детской удерживающей системы.

**⚠ ОПАСНОСТЬ**

- После установки детской удерживающей системы никогда не регулируйте сиденье.
- Детская удерживающая система должна быть установлена на сиденье второго ряда.
- Никогда не закрепляйте более одной детской удерживающей системы на одном комплекте стопорных колец.
- Не допускайте, чтобы верхний ремень пересекал или обходил подголовник, и обязательно затяните ремень после установки. Неправильная установка может привести к серьезным травмам детей.
- Для автомобилей с багажной крышкой на багажном отделении, прежде чем установить детскую удерживающую систему на фиксированной точке, необходимо снять крышку.
- Если стопорное кольцо повреждено или перегружено во время аварии, немедленно обратитесь на официальную станцию технического обслуживания Jetour для проверки и ремонта.
- Если сиденье водителя мешает правильной установке детской удерживающей системы, установите детскую удерживающую систему на правое боковое сиденье второго ряда.
- Не используйте анкерную скобу детской удерживающей системы для крепления каких-либо предметов, кроме детской удерживающей системы. В противном случае Chery Holding Group Co., Ltd. не будет нести ответственность за возникшие в связи с этим проблемы.
- Если детская удерживающая система не закреплена должным образом, ребенок или пассажиры могут получить серьезные травмы или даже погибнуть при столкновении.
- Убедитесь, что верхняя лямка надежно зафиксирована, и проверьте, закреплена ли детская удерживающая система, толкая и дергая ее в разных направлениях. Следуйте инструкциям по установке, предоставленным производителем детской удерживающей системы. Если детская удерживающая система установлена неправильно, ребенок рискует получить серьезную травму или даже погибнуть при столкновении.
- Если детская удерживающая система мешает блокировке переднего сиденья, не устанавливайте детскую удерживающую систему на сиденье второго ряда. Ребенок и передний пассажир могут получить серьезные травмы или даже погибнуть во время столкновения или других непредвиденных событий.
- Не позволяйте ребенку играть с ремнем безопасности с функцией блокировки детской удерживающей системы. Избегайте перекручивания ремня вокруг шеи ребенка иначе он может не расстегнуться, что приведет к удушью, другим серьезным травмам или даже смерти. Если это происходит, и пряжка не может быть расстегнута, следует использовать ножницы, чтобы разрезать ремень.
- Если детская удерживающая система не используется, она также должно быть правильно закреплена на сиденье. Не размещайте незакрепленную детскую удерживающую систему в пассажирском салоне.
- Если необходимо снять детскую удерживающую систему, выньте его после снятия или храните надлежащим образом в багажном отделении. В противном случае это может привести к серьезным травмам во время столкновения или других событий.

3-1. Информация о ключе	управления люком в крыше..... 80
Смарт-ключ ..... 69	Функция защиты от заземления люка в крыше..... 80
Рабочий диапазон ..... 70	
Вход без ключа ..... 71	3-5. Аудиосистема
Функция опроса (при наличии) ..... 71	Просмотр аудио ..... 81
Постановка на охрану автомобиля ..... 72	Голосовой помощник ..... 82
Система иммобилайзера ..... 73	Телефон-соединение..... 82
3-2. Двери	3-6. Система кондиционирования воздуха
Переключатель дверного замка ..... 74	Панель управления кондиционером..... 83
Отпирание дверей внутренней ручкой ..... 74	Работа кондиционирования воздуха ..... 84
Дверной механический переключатель ..... 74	Режим охлаждения кондиционера воздуха ..... 87
Замок от детей ..... 75	Работа обогрева кондиционера..... 89
3-3. Стеклоподъемник	Воздуховыпускные отверстия Управление воздушным потоком ..... 89
Электрические стеклоподъемники ..... 76	3-7. Беспроводная зарядка
Функция дистанционного управления стеклоподъемником ..... 78	Беспроводная зарядка (при наличии) ..... 89
Функция защиты от заземления стеклоподъемника ..... 78	3-8. Пространство для хранения
3-4. Панорамный люк в крыше	Пространство для хранения ..... 90
Панорамный люк в крыше (при наличии) ..... 79	3-9. Электрическая розетка
Функция дистанционного	Электрическая розетка..... 93

3-10.Порт USB	
Порт USB .....	94
3-11.Солнцезащитные козырьки и косметические зеркала	
Солнцезащитные козырьки и косметические зеркала. ..	94
3-12.Капот	
Открытие/закрытие капота .....	95
3-13.Дверь багажного отделения	
Ручная дверь багажного отделения.....	96
Дверь багажного отделения с электродвигателем .....	97
Аварийное открытие двери багажного отделения.....	103
3-14.Крышка топливного бака	
Открытие/закрытие крышки топливного бака.....	103

## 3-1. Информация о ключе

## Смарт-ключ

Смарт-ключ используется для удаленного отпирания/запирания дверей, открытия двери багажного отделения и выполнения функции определения местоположения интеллектуального автомобиля в пределах примерно 20 м (в пределах прямой видимости) от автомобиля.

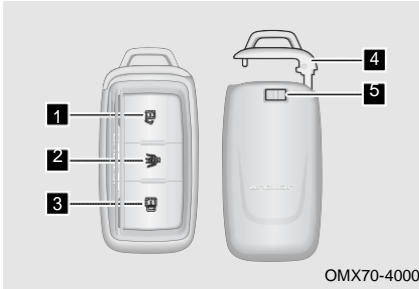

- 1 Кнопка разблокировки
- 2 Кнопка определения местонахождения автомобиля
- 3 Кнопка блокировки
- 4 Механический ключ
- 5 Ползунок разблокировки механического ключа

- Ключ автомобиля интегрирован с пультом дистанционного управления, который может управлять всеми замками вашего автомобиля. В случае потери посетите официальную станцию технического обслуживания Jetour, чтобы получить новый.
- Так как в каждом ключе дистанционного управления имеется электронный компонент, ключи следует беречь от влаги и сильной вибрации.
- Пожалуйста, поддерживайте чистоту паза головки ключа, так как загрязнения могут негативно сказаться на его нормальном функционировании.

**⚠ ОПАСНОСТЬ**

- Никогда не оставляйте ребенка или кого-либо, нуждающегося в помощи, в автомобиле одних, потому что они не смогут самостоятельно покинуть автомобиль или спастись в экстренной ситуации.
- Никогда не оставляйте ключи в автомобиле одни. Неправильное использование ключа может привести к следующим серьезным травмам и несчастным случаям:
  - Двигатель может быть запущен непреднамеренно.
  - Поскольку электрооборудованием можно управлять, просто включение переключателя ENGINE START STOP может привести к травмам.
  - Дверь автомобиля может быть заперта ключом дистанционного управления, что затруднит спасение снаружи в экстренной ситуации.
  - Дверь автомобиля может быть заперта данным ключом дистанционного управления, что затруднит спасение снаружи в экстренной ситуации. Поэтому обязательно носите ключ с собой каждый раз, когда выходите из автомобиля.

### 3-1. Информация о ключе

#### Замена батареи смарт-ключа

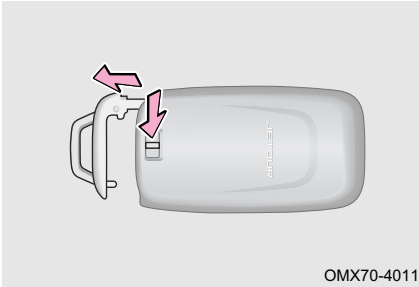

Шаг 1: Механический ключ, встроенный в смарт-ключ. Нажмите кнопку разблокировки на обратной стороне смарт-ключа, чтобы извлечь механический ключ.

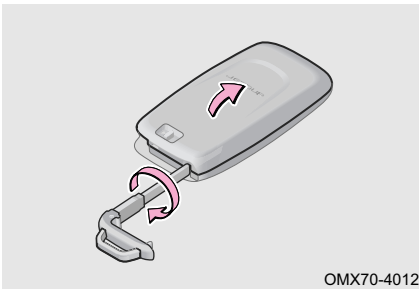

Шаг 2: Вставьте механический ключ в отверстие для смарт-ключа (как показано на рисунке) и аккуратно снимите крышку смарт-ключа.



Шаг 3: Извлеките батарейку из смарт-ключа с помощью плоской отвертки с заклеенным скотчем наконечником и установите новую батарейку.

Шаг 4: Установите смарт-ключ на место в порядке, обратном снятию.

Шаг 5: После замены батарейки проверьте, правильно ли работает смарт-ключ (-нажмите любую кнопку смарт-ключа, чтобы подтвердить включение индикатора). Если смарт-ключ по-прежнему работает неправильно, пожалуйста, обратитесь в авторизованную сервисную станцию Jetour для осмотра и ремонта.

### 3. ВНУТРЕННЯЯ ФУНКЦИЯ

#### Механический ключ

Механический ключ, встроенный в смарт-ключ, можно использовать для разблокировки /заблокировки дверей в экстренных случаях после нажатия кнопки разблокировки на обратной стороне смарт-ключа и извлечения механического ключа (подробности см. в разделе «Дверь»). После использования верните его на прежнее место для удобства переноски.

#### Рабочий диапазон

##### Обнаруживаемая область

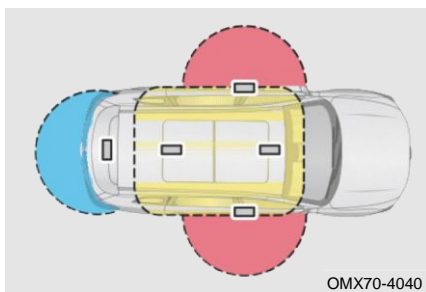

**■** Область запуска или переключения питания

Активируется или переключается режим питания, когда смарт-ключ находится внутри автомобиля.

**■** Область разблокировки/заблокировки

Разблокируются/заблокируются двери, когда смарт-ключ находится в пределах эффективного диапазона действия низкочастотной антенны ручек передней двери.

**■** Область открывания двери багажного отделения

Открывается дверь багажного отделения, когда смарт-ключ находится в пределах эффективного диапазона действия снаружи низкочастотной антенны двери багажного отделения.

#### ПРОЧИТАЙТЕ

Из-за различных конфигураций некоторые автомобили оснащены высокочастотными антеннами, частота которых превышает этот диапазон обнаружения.

#### Ограничение функции

■ Смарт-ключ может не обнаруживаться в следующих случаях:

- Электронный ключ находится в багажном отделении.
- При запираиии дверей смарт-ключ находится слишком близко к окну или крыше.
- Проверьте, не находится ли смарт-ключ рядом с источниками сильных электромагнитных помех (такими как портативный источник питания, домофон или другие телефоны и т. д.).

#### Вход без ключа

##### Отпирание/запирание дверей

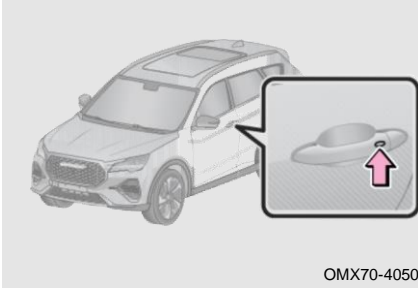

При переноске смарт-ключа нажмите кнопку дверной ручки, система автоматически распознает смарт-ключ и разблокирует/заблокирует двери.

#### Функция опроса (при наличии)

Включите функцию приветствия через аудиосистему, переведите переключатель ENGINE START STOP в режим OFF, и закройте все двери и дверь багажного отделения полностью, и когда вы выйдете из автомобиля со смарт-ключом примерно на 2,5 м, автомобиль автоматически заблокируется, дважды прозвучит звуковой сигнал, дважды мигнет указатель поворота, и наружное зеркало заднего вида автоматически сложится; Когда вы приблизитесь к автомобилю со смарт-ключом примерно на 1,5–2 м, автомобиль автоматически разблокируется и наружное зеркало заднего вида автоматически развернется.

#### ПРОЧИТАЙТЕ

Функция опроса будет выключена после того, как автомобиль будет заблокирован на 3 дня. Перезапуск движка восстановит функцию опроса.

#### ВНИМАНИЕ

- Не кладите смарт-ключ рядом с компьютером, беспроводной мышью, телефоном и т. д. В противном случае функция опроса может работать неправильно.
- Данная продукция представляет собой низкочастотное радиоустройство, и ему могут создавать помехи различные радиослужбы или излучения промышленного, научного и медицинского оборудования.
- Если смарт-ключ находится на расстоянии около 2,5 м от автомобиля, а указатели поворота не мигают и звуковой сигнал не звучит (запрос на успешную постановку на охрану), проверьте, заблокирован ли автомобиль, чтобы избежать сбоя блокировки, вызванного неправильной эксплуатацией или неудовлетворительным состоянием.



### 3. ВНУТРЕННЯЯ ФУНКЦИЯ

#### Постановка на охрану автомобиля

##### Включение постановки на охрану



■ Режим постановки на охрану  
Переключатель ENGINE START STOP переведен в режим OFF, все двери и дверь багажного отделения закрыты, нажмите кнопку блокировки смарт-ключа или выйдите из автомобиля, имея при себе смарт-ключ, дверь автоматически заблокируется и перейдет в режим постановки на охрану.

Подсказка об успешной постановке на охрану: Указатели поворота мигают один раз и противоугонный гудок издает сигнал один раз.

Подсказка об неуспешной постановке на охрану: Указатели поворота мигают дважды.

##### ■ Режим вторичной постановки на охрану

После снятия автомобиля с охраны, если все двери и дверь багажного отделения не открываются, автомобиль автоматически запирается и переходит в состояние охраны через 30 секунд. Если какая-либо из всех дверей и дверь багажного отделения открыта, автомобиль выйдет из режима вторичной постановки на охрану.

#### ПРОЧИТАЙТЕ

- В аудиосистеме необходимо установить подсказку постановки на охрану.
- Переключатель ENGINE START STOP не переведен в режим OFF, постановка автомобиля на охрану не может быть выполнена.
- Если все двери закрыты, а дверь багажного отделения закрыта не полностью, центральный замок заблокируется один раз, и постановка автомобиля на охрану не будет выполнена успешно.
- Если дверь багажного отделения закрыта и какая-либо дверь не закрыта, центральный замок заблокируется, а затем разблокируется и включение охранной системы автомобиля не будет выполнено.

##### Операция снятия с охраны

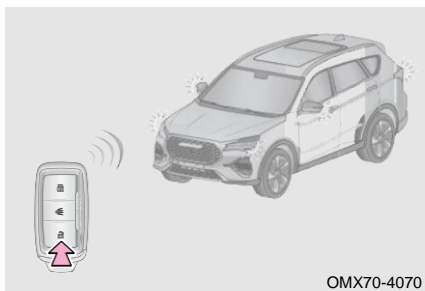

Нажмите кнопку разблокировки на смарт-ключе, или нажмите кнопку дверной ручки, или подойдите к автомобилю, неся смарт-ключ при себе, система автоматически распознает действительность смарт-ключа и автомобиль автоматически разблокируется, после чего автомобиль выходит из режима постановки на охрану.

## Система иммобилайзера

### Система иммобилайзера двигателя

Смарт-ключ имеет встроенный транспондерный чип. Если смарт-ключ не вставлен в модуль иммобилайзера двигателя, встроенный чип предотвратит запуск двигателя.

◆ В следующих условиях система иммобилайзера двигателя может работать неправильно:

- Электронный ключ соприкасается с металлическим предметом.
- Измените или удалите систему иммобилайзера двигателя.
- Смарт-ключ находится слишком близко или касается смарт-ключа (ключа со встроенным транспондерным чипом) другого автомобиля.

### ВНИМАНИЕ

- Не подбирайте смарт-ключ самостоятельно, иначе система иммобилайзера двигателя может работать неправильно.
- Если двигатель не запускается, но стартер работает нормально, это может быть связано с вмешательством системы иммобилайзера двигателя, пожалуйста, немедленно обратитесь на официальную станцию технического обслуживания Jetouг для осмотра и немедленного ремонта.

### Противоугонная система автомобиля

Когда автомобиль находится в режиме постановки на охрану и обнаружен незаконный въезд, противоугонная система автомобиля подает звуковую и световую сигнализацию, предупреждая владельца о том, что автомобиль находится в состоянии незаконного вскрытия.

### ПРОЧИТАЙТЕ

- Противоугонная система автомобиля не будет активирована, если двери заперты механическим ключом. Рекомендуется запира́ть двери смарт-ключом.
- После запира́ния дверей смарт-ключом противоугонная система автомобиля сработает, если передняя левая дверь разблокирована и открыта механическим ключом.
- Когда противоугонная система автомобиля срабатывает, противоугонную систему автомобиля можно деактивировать, нажав кнопку разблокировки на смарт-ключе или переключив переключатель ENGINE START STOP в режим ON.
- Во избежание неожиданного срабатывания противоугонной системы автомобиля или угона автомобиля перед тем, как покинуть автомобиль, убедитесь, что в автомобиле никого нет, все двери и окна закрыты правильно, а автомобиль успешно защищен.

## 3. ВНУТРЕННЯЯ ФУНКЦИЯ

### 3-2. Двери

#### Переключатель дверного замка

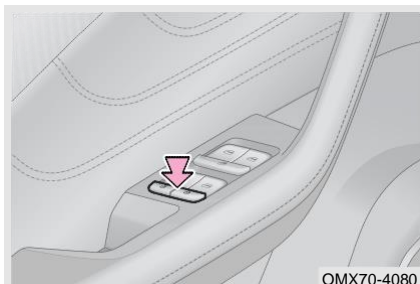

Когда двери заперты, нажмите «» переключатель, чтобы разблокировать двери.

Когда двери разблокированы, нажмите «» переключатель, чтобы заблокировать двери.

#### ПРОЧИТАЙТЕ

Если скорость автомобиля превышает 20 км/ч при закрытых четырех дверях, двери автоматически блокируются (при наличии); в аудиосистеме необходимо установить автоматическую блокировку дверей.

#### Отпирание дверей внутренней ручкой

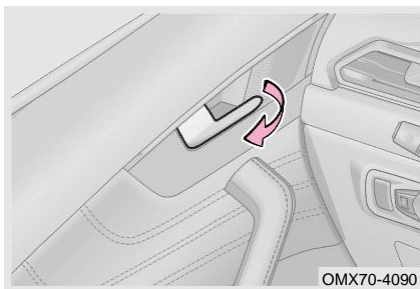

Когда автомобиль не заперт, потяните за внутреннюю дверную ручку, чтобы открыть двери.

Когда автомобиль не заперт, потяните за внутреннюю дверную ручку в первый раз, чтобы разблокировать двери, и потяните ее еще раз, чтобы открыть двери.

#### Дверной механический переключатель

Автомобиль не может быть разблокирован/заблокирован электрически при разряженной батарее или в аналогичных условиях. В этом случае двери можно разблокировать/запереть механическим выключателем двери.

##### Передняя левая дверь

При отпирании передней левой двери механическим ключом срабатывает противоугонная система автомобиля; После срабатывания противоугонной системы автомобиля нажмите кнопку разблокировки смарт-ключач или переведите переключатель ENGINE START STOP в режим ON, чтобы отключить противоугонную систему автомобиля.

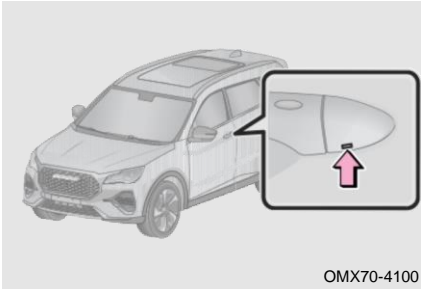

1. Вставьте механический ключ в отверстие под крышкой передней левой дверной ручки. Поверните ключ вверх, чтобы снять крышку;
2. Вставьте механический ключ в замочную скважину передней левой двери, поверните ключ по часовой стрелке, чтобы разблокировать дверь, и против часовой стрелки, чтобы заблокировать дверь.

#### Передняя правая дверь/двери второго ряда

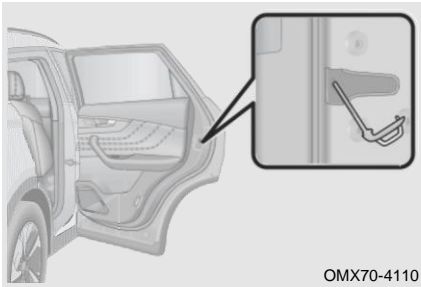

Откройте дверь, вставьте механический ключ в замочную скважину механического переключателя на торцевой панели двери, поверните его для блокировки передней правой/задней правой двери по часовой стрелке, а также поверните его против часовой стрелки для блокировки задней левой двери.

#### ПРОЧИТАЙТЕ

- Если двери не опираются/запираются электрически, как можно скорее обратитесь на официальную станцию технического обслуживания Jetour для проверки и ремонта.
- При использовании дверного механического переключателя, пожалуйста, проверьте, успешно ли заблокировались двери одна за другой после блокировки. В случае неудачи, пожалуйста, как можно скорее обратитесь на официальную станцию технического обслуживания Jetour.

#### Замок от детей

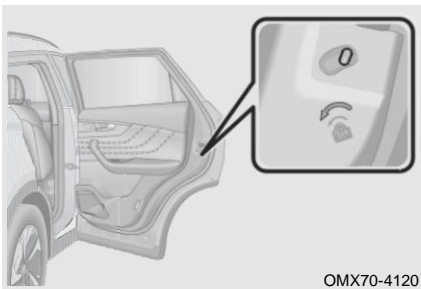

Замок от детей расположен на внутренней стороне дверей второго ряда.

**Заблокировка:** Переместите рычаг блокировки в направлении, указанном стрелкой.

**Разблокировка:** Переместите рычаг блокировки в противоположном направлении стрелки.

### 3. ВНУТРЕННЯЯ ФУНКЦИЯ

#### ОПАСНОСТЬ

- Система автономна и ни в коем случае не может заменить механизм центрального замка.
- Перед началом движения убедитесь, что все двери закрыты, в противном случае это может привести к несчастным случаям и травмам.
- Когда ребенок сидит на задних сиденьях, всегда блокируйте замок от детей, чтобы предотвратить случайное открытие дверей второго ряда во время движения.
- В случае аварии, когда сработал замок от детей и в автомобиле кто-то есть, помните, что дверь второго ряда можно открыть только снаружи.
- В жаркую погоду, если автомобиль заглох и все двери и окна закрыты, не допускайте, чтобы какое-либо животное или ребенок находились в автомобиле одни. В противном случае резкое повышение температуры, даже если оно длится короткое время, может привести к серьезным травмам или даже смерти.

### 3-3. Стеклоподъемник

#### Электрические стеклоподъемники

##### Методы использования

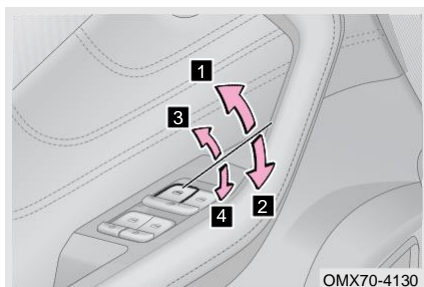

Включите переключатель электрического стеклоподъемника после переключения переключателя ENGINE START STOP в режим ON:

- 1** Потяните переключатель вверх, чтобы окно автоматически поднялось; нажмите его еще раз, чтобы остановить движение окна.
- 2** Нажмите переключатель вниз, чтобы окно автоматически опустилось; нажмите его еще раз, чтобы остановить движение окна.
- 3** Потяните переключатель вверх на один уровень, чтобы окно поднялось; отпустите переключатель, чтобы остановить движение окна.
- 4** Нажмите переключатель вниз на один уровень, чтобы окно опустилось; отпустите переключатель, чтобы остановить движение окна.

#### ПРОЧИТАЙТЕ

- Только автомобили с функцией защиты от заземления стекол имеют функцию поднятия стекла одним касанием.
- В момент запуска двигателя работа окна вверх и вниз будет приостановлена, чтобы обеспечить большой ток для запуска двигателя.
- Если дверь не открывается в течение 1 минуты, когда переключатель ENGINE START STOP переведен в режим OFF, можно управлять электрическим стеклоподъемником.
- После того, как вы оставили автомобиль в условиях низкой температуры на длительное время, при нажатии переключателя электрического стеклоподъемника оконное стекло не может быть полностью открыто или закрыто. В этом случае отпустите переключатель и снова включите его, повторите эту операцию 3 – 5 циклов для восстановления.

#### ОПАСНОСТЬ

- Во избежание травм водитель обязан научить всех пассажиров пользоваться переключателем подъема/опускания стеклоподъемника и особенно следить за тем, чтобы дети не использовали его неправильно. Когда вы выходите из автомобиля, убедитесь, что переключатель ENGINE START STOP переведен в режим OFF или выключено немеханическое устройство.
- Будьте особенно осторожны при закрывании окон, несоблюдение этого требования может привести к серьезному заклиниванию и травмам! В моделях без функции защиты от заземления окон, когда оконное стекло поднимается, тело пассажира может зацепиться, что приведет к серьезным травмам. Для моделей с функцией защиты от заклинивания окон функция защиты от заземления может быть активирована в зоне защиты от заземления для защиты пассажира. Однако для тонких или мягких предметов функция защиты от замятия может быть не активирована, что может привести к серьезным травмам.

#### Функция защиты от перегрева

Для защиты электродвигателя, если операция вверх-вниз окна выполняется непрерывно, функция защиты от перегрева активно отключает управление соответствующим переключателем окна. После того, как температура электродвигателя возвращается к норме, он восстанавливается. Эта функция не повлияет на использование функций других обычных окна вверх-вниз.

#### Переключатель OFF стекла со стороны пассажира

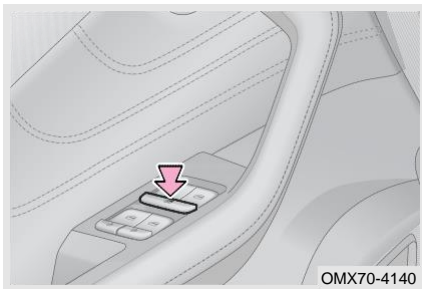

Нажмите «» переключатель, загорится индикатор переключателя OFF стекла со стороны пассажира. После отключения стеклоподъемниками со стороны пассажира можно управлять только с помощью переключателя стеклоподъемников со стороны водителя (эта функция рекомендуется, если в автомобиле находится ребенок).

### 3. ВНУТРЕННЯЯ ФУНКЦИЯ

#### Функция дистанционного управления стеклоподъемником

Функция опускания стеклоподъемника с дистанционным управлением  
Когда переключатель ENGINE START STOP переведен в режим OFF, четыре двери закрыты, и кнопка разблокировки на смарт-ключе нажата в течение длительного времени, стекла четырех дверей опускаются автоматически.

Функция подъема окна с помощью пульта дистанционного управления (при наличии)

Когда переключатель ENGINE START STOP переведен в режим OFF, закройте все двери, длительно нажмите кнопку блокировки на смарт-ключе, автомобиль перейдет в режим постановки на охрану, и стекла всех четырех дверей автоматически поднимутся.

#### ОПАСНОСТЬ

Перед использованием функции дистанционного управления окном вверх, пожалуйста, проявите особую осторожность. Функцию дистанционного управления подъемом/опусканием окон можно использовать только тогда, когда автомобиль хорошо виден, и убедитесь, что пассажиры не могут быть защемлены окнами.

#### Функция защиты от защемления стеклоподъемника

Функция защиты от защемления

Во время подъема окна одним касанием или дистанционного управления подъемом окна одним касанием, если в зоне защиты от защемления встречается препятствие и сопротивление превышает определенное значение, окно перестанет подниматься и немного опустится. Чтобы закрыть стеклоподъемник, уберите препятствие и повторите операцию.

#### ВНИМАНИЕ

- Функция защиты от защемления – это своего рода функция защиты безопасности стеклоподъемника. Никогда не пытайтесь активировать его повторно, используя различные предметы, неподходящими методами или даже намеренно ущипнув какую-либо часть своего тела. Несоблюдение этого требования может привести к повреждению механизма системы регулирования стеклоподъемников или случайной травме персонала.
- Закрывая стеклоподъемник, всегда держите область закрытия стеклоподъемника свободной, даже если оно оснащено функцией защиты от защемления, в противном случае, если есть тонкий предмет, и система не может его обнаружить, защита от защемления не сработает. Если кто-то защемит руку или палец, это может привести к очень серьезной травме.

## 3–4. Панорамный люк в крыше

## Панорамный люк в крыше (при наличии)

## Методы использования

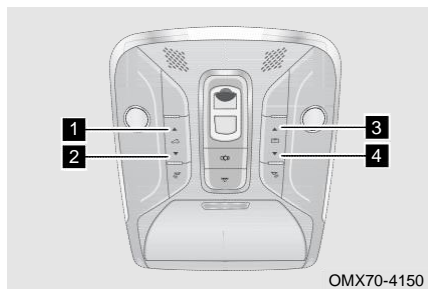

Включите переключатель панорамного люка в крыше после перевода переключателя ENGINE START STOP в режим ON:

■ Открытие/закрытие солнцезащитного козырька

Когда солнцезащитный козырек закрыт, нажмите «**3**» кнопку, солнцезащитный козырек сдвинется в полностью открытое положение; нажмите любую кнопку во время скольжения, чтобы остановить солнцезащитный козырек.

Когда солнцезащитный козырек открыт, нажмите «**4**» кнопку, солнцезащитный козырек сдвинется в полностью закрытое положение; нажмите любую кнопку во время скольжения, чтобы остановить солнцезащитный козырек.

## Наклонение вверх/закрытие люка в крыше

Когда солнцезащитный козырек закрыт, нажмите «**1**» кнопку, солнцезащитный козырек сдвинется на середину, люк в крыше наклонится вверх.

Когда люк в крыше закрыта, нажмите «**1**» кнопку, люк в крыше наклонится вверх.

Когда люк в крыше наклонен вверх, нажмите «**2**» кнопку, люк в крыше сдвинется и закроется.

## Открытие/закрытие люка в крыше

Когда люк в крыше наклонен вверх, нажмите «**1**» кнопку, люк в крыше сдвинется и откроется; нажмите любую кнопку во время скольжения, чтобы остановить люк в крыше.

Когда люк в крыше открыта, нажмите «**2**» кнопку, люк в крыше сдвинется и закроется; нажмите любую кнопку во время скольжения, чтобы остановить люк в крыше.

Когда люк в крыше открыта, нажмите «**4**» кнопку, люк в крыше сдвинется и закроется, затем солнцезащитный козырек сдвинется и закроется.

**⚠ ВНИМАНИЕ**

- Когда люк в крыше замерз или покрыт снегом, принудительное открывание люка в крыше приведет к повреждению стекла люка в крыше и моторчика.
- Если после дождя на люке в крыше осталась вода, всегда вытирайте ее или наклоняйте люк в крыше вверх, чтобы слить воду, прежде чем открывать ее, чтобы предотвратить попадание воды в кабину.
- Регулярно очищайте рейлинги и планки люка в крыше от пыли и мусора водой; после мытья автомобиля или дождя полностью вытрите воду со стекла люка в крыше перед использованием.



### 3. ВНУТРЕННЯЯ ФУНКЦИЯ

#### ОПАСНОСТЬ

Прежде чем закрыть люк в крыше с электроприводом, соблюдайте особую осторожность. Автомобиль должен быть хорошо виден, и убедитесь, что пассажиры не могут быть захвачены люком в крыше.

#### Функция дистанционного управления люком в крыше

Функция дистанционного закрытия люка в крыше

Если переключатель ENGINE START STOP переведен в режим OFF и четыре двери закрыты, нажмите кнопку блокировки на смарт-ключе, автомобиль перейдет в режим постановки на охрану, и люк в крыше сдвинется и закроется.

#### Функция защиты от защемления люком

Функция защиты от защемления

При закрытии люка в крыше, если есть препятствия, активируется функция защиты от защемления, и он автоматически реверсирует и останавливается, чтобы предотвратить травмы.

#### ОПАСНОСТЬ

Не вынимайте части тела или предметы из люка в крыше во время открывания и закрывания, даже если он оснащен функцией защиты от защемления.

Функция защиты от перегрева

Если двигатель люка в крыше работает в течение длительного периода времени, двигатель люка в крыше будет продолжать нагреваться и перейдет в состояние тепловой защиты после достижения определенной степени. В это время, при нажатии любой кнопки люка в крыше, она не сработает. После остановки работы и ожидания ее остывания тепловая защита будет автоматически отключена.

## 3-5. Аудиосистема

## Просмотр аудио



- |                               |   |   |
|-------------------------------|---|---|
| <b>1</b> Строка главного меню | <b>2</b> Строка статуса                         | <b>3</b> Область отображения функций          |
| <b>4</b> Кнопка главного меню | <b>5</b> Кнопка отключения звука                | <b>6</b> Кнопка громкости -                   |
| <b>7</b> Кнопка громкости +   | <b>8</b> Кнопка FM/AM                           | <b>9</b> Кнопка источника питания             |
| <b>10</b> Bluetooth-телефон   | <b>11</b> Предыдущая станция / предыдущая песня | <b>12</b> Следующая станция / следующая песня |
| <b>13</b> Кнопка MODE         | <b>14</b> Звуковой эффект                       |   |

**ПРОЧИТАЙТЕ**

- Для получения подробной информации об аудиосистеме, пожалуйста, обратитесь к электронному «Руководству по эксплуатации», прилагаемому к головному аудиоустройству.
- Некоторые модели оснащены радио DAB.
- Настройки функций головного аудиоустройства могут различаться в зависимости от конфигурации автомобиля. Пожалуйста, обратитесь к фактическому автомобилю.

### 3. ВНУТРЕННЯЯ ФУНКЦИЯ

#### Голосовой помощник

Когда мультимедийный дисплей включен, используйте следующие методы для пробуждения голосового помощника:

Способ 1: Напрямую скажите «Привет, Jetour», чтобы разбудить голосового помощника.

Способ 2: Нажмите на модуль голосового помощника на экране дисплея, чтобы разбудить голосового помощника.

Способ 3: Нажмите кнопку «» на рулевом колесе, чтобы разбудить голосового помощника.

#### ПРОЧИТАЙТЕ

Все экраны дисплея приведены только для справки, пожалуйста, обратитесь к фактическому экрану дисплея автомобиля.

#### Телефон-соединение

##### CarPlay

###### ■ Проводное соединение

1. Соедините телефон и порт USB в автомобиле с помощью оригинального кабеля для передачи данных;
2. Нажмите кнопку CarPlay, чтобы войти в главный экран CarPlay.

###### ■ Беспроводное соединение (при наличии)

1. Включите Bluetooth на iPhone и переключатель CarPlay, а затем включите Bluetooth на мультимедийном дисплее;
2. Сопоставьте и соедините Bluetooth в телефоне и Bluetooth на мультимедийном дисплее. Когда на телефоне появится окно с подсказкой для первого соединения, выберите использование Carplay;
3. После успешного сопряжения Bluetooth на мультимедийном дисплее появится подсказка о необходимости использования функции Apple Carplay. Нажмите ОК.

#### ПРОЧИТАЙТЕ

После успешного беспроводного соединения значок Carplay станет выделенным, а значок Bluetooth будет отображаться серым цветом в отключенном состоянии, что является нормальным явлением.

##### Андроид Авто

###### ■ Проводное соединение

1. На телефон необходимо заранее установить Android Auto из Google Store;
2. Соедините телефон и порт USB в автомобиле с помощью оригинального кабеля для передачи данных;
3. Когда на мультимедийном дисплее появится окно с подсказкой для первого соединения, выберите использование Андроид Авто;
4. После успешного подключения войдите в экран Андроид Авто.

###### ■ Беспроводное соединение (при наличии)

1. На телефон необходимо заранее установить Android Auto из Google Store;

### 3. ВНУТРЕННЯЯ ФУНКЦИЯ

2. Включите Bluetooth в телефоне и Bluetooth на мультимедийном дисплее;
3. Сопоставьте и соедините Bluetooth в телефоне и Bluetooth на мультимедийном дисплее. Когда на мультимедийном дисплее появится окно с подсказкой для первого соединения, выберите использование Android Авто;
4. После успешного сопряжения Bluetooth Android Авто автоматически подключится и войдет на экран Android Авто.

#### ПРОЧИТАЙТЕ

Когда мобильный телефон подключен к Android Авто, если мобильный телефон не поддерживает мультимедийный дисплей для получения статуса вызова, на мультимедийном дисплее не отображается уведомление о входящем вызове при ответе на входящий вызов. Если мобильный телефон поддерживает мультимедийный дисплей для получения статуса вызова, на мультимедийном дисплее отображается уведомление о входящем вызове при ответе на входящий вызов.

### 3-6. Система кондиционирования воздуха

#### Панель управления кондиционером

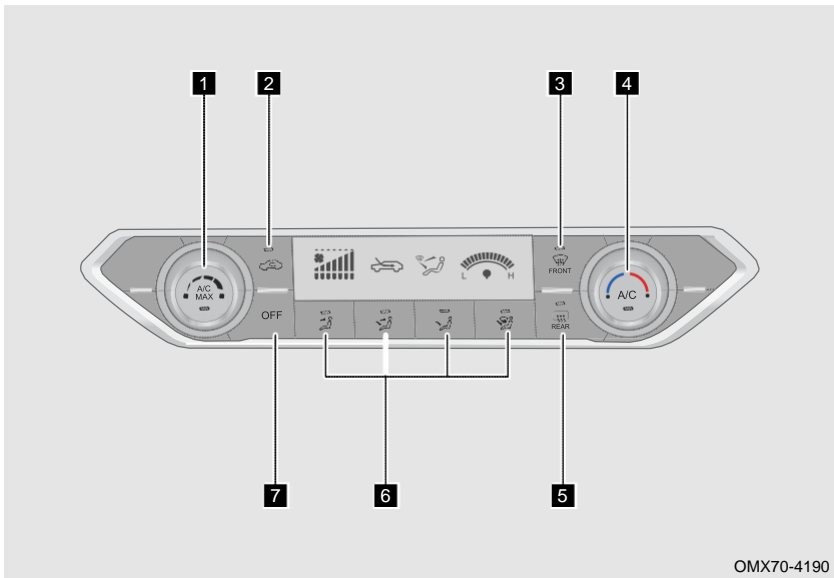

### 3. ВНУТРЕННЯЯ ФУНКЦИЯ

- 1** Ручка регулировки скорости воздуха/A/C /- кнопка MAX
- 2** Кнопка режима наружного/ рециркуляционного воздуха
- 3** Кнопка переднего размораживания
- 4** Поворотная кнопка регулировки температуры / кнопка A/C
- 5** Кнопка заднего размораживания
- 6** Кнопка регулировки режима
- 7** Кнопка OFF

#### Работа кондиционирования воздуха

Регулировка температуры/регулировка скорости воздуха

Регулировка температуры Поворотная кнопка регулировки температуры используется для контроля температуры на выходе воздуха; поверните ее по часовой стрелке, чтобы повысить температуру, поверните ее против часовой стрелки, чтобы понизить температуру.

Кнопка регулировки скорости воздуха: На кнопке регулировки скорости воздуха имеется 7 уровней. Поверните ее по часовой стрелке, чтобы увеличить скорость воздуха, и против часовой стрелки, чтобы уменьшить скорость воздуха.

Кнопка режима наружного/ рециркуляционного воздуха

Переведите переключатель ENGINE START STOP в режим ON, нажмите кнопку режима наружного воздуха/ рециркуляции, индикатор загорается, указывая на то, что автомобиль находится в режиме рециркуляции воздуха; индикатор гаснет, указывая на то, что автомобиль находится в режиме наружного воздуха.

■ Используйте режим рециркуляции воздуха при следующих условиях:

- В пыльной среде.
- Для быстрого охлаждения воздуха в автомобиле.
- Не допускается попадание посторонних запахов.
- Для предотвращения попадания выхлопных газов извне в автомобиль.

#### ВНИМАНИЕ

- Постоянное использование режима рециркуляции воздуха может привести к повышению температуры в автомобиле и запотеванию стекол. Поэтому режим рециркуляции воздуха можно использовать только в течение короткого промежутка времени.
- Не курите в режиме рециркуляции воздуха, так как дым будет скапливаться на испарителе и входном воздушном фильтре, вызывая неприятные запахи, которые трудно удалить. При использовании внешней циркуляции в погоду с песчаным ветром, пожалуйста, переключитесь в режим рециркуляции воздуха, чтобы предотвратить попадание пыли в систему A/C и засорение фильтрующего элемента A/C.

Кнопка OFF

Переведите переключатель ENGINE START STOP в режим ON и нажмите кнопку OFF, панель управления кондиционером погаснет, указывая на то, что A/C выключен напрямую.

#### Кнопка A/C MAX

Функция охлаждения MAX может быть активирована, когда переключатель ENGINE START STOP переводится в режим ON и нажимается кнопка A/C MAX, в результате чего принудительно включаются лицевой режим, максимальный объем воздуха, минимальная температура и компрессор кондиционера.

#### Кнопка A/C

Переведите переключатель ENGINE START STOP в режим ON, включите воздухоподувку. В режиме pop-OFF, нажмите кнопку A/C, загорается индикатор, указывающий на то, что компрессор A/C включен для обеспечения охлаждения кондиционера; индикатор гаснет, указывая на то, что компрессор A/C выключен для прекращения охлаждения кондиционера.



#### ПРОЧИТАЙТЕ

- Компрессор кондиционера не работает при отключенном объеме воздушного потока.
- Перед выключением двигателя, если включен режим охлаждения кондиционера, выключится кондиционер перед выключением двигателя. Поскольку кондиционер оснащен функцией памяти, кондиционер автоматически включится при повторном запуске, увеличивая нагрузку на двигатель.

#### Кнопка переднего размораживания

Когда переключатель ENGINE START STOP переведен в режим ON, нажмите кнопку переднего размораживания; загорается индикатор, указывающий на то, что функция удаления запотевания и размораживания переднего лобового стекла включена; индикатор гаснет, указывая на то, что функция удаления запотевания и размораживания переднего лобового стекла отключена.

Защита от запотевания и размораживания переднего лобового стекла: Отрегулируйте поток воздуха таким образом, чтобы большая его часть попадала на переднее лобовое стекло, а небольшая – на боковое.

■ Для достижения наилучшего эффекта предотвращения запотевания/размораживания действуйте следующим образом:

- Перед вождением убедитесь, что внутренняя поверхность стекла чистая и сухая, если есть очевидная пыль или капли воды, их необходимо вытереть;
- Отрегулируйте объем потока воздуха до максимального уровня;
- Отрегулируйте температуру до комфортной температуры;
- Настройте режим на режим размораживания или режим размораживания/педальный режим;
- Включите систему охлаждения, загорится индикатор A/C;
- Выберите режим наружного/рециркуляционного воздуха.

### 3. ВНУТРЕННЯЯ ФУНКЦИЯ

#### ПРОЧИТАЙТЕ

- Если А/С не остынет, это повлияет на эффект удаления запотевания. Как можно скорее обратитесь на официальную станцию технического обслуживания Jetour для проверки и ремонта.
- При удалении запотевания во влажном климате (например, во время дождя или снега), пожалуйста, держите А/С включенным. Если А/С выключен, это повлияет на эффект удаления запотевания.
- При удалении запотевания во влажном климате (например, во время дождя или снега), пожалуйста, сохраните режим наружного воздуха. Если выбран режим рециркуляции воздуха, это повлияет на эффект удаления запотевания.
- После размораживания или удаления запотевания отрегулируйте режим и объем воздушного потока в нужное положение, чтобы повысить комфорт в автомобиле.
- При удалении запотевания зимой, пожалуйста, сохраните режим наружного воздуха. Чтобы приспособиться к направлению частичного нагрева, сделайте так, чтобы воздухопроводы с обеих сторон приборной панели были обращены к обеим сторонам окон; при низкой температуре наружного воздуха требуется дополнительная защита от запотевания А/С.

#### ВНИМАНИЕ

- В целях безопасности вождения, пожалуйста, правильно используйте функцию предотвращения запотевания.
- Зимой не используйте режим рециркуляции воздуха в длительное время, иначе переднее ветровое стекло быстро запотеет.
- Плохая видимость через стекло увеличивает риск дорожно-транспортных происшествий и травм. Поэтому для безопасности дорожного движения очень важно обеспечить хорошую видимость во время вождения.

#### Кнопка заднего размораживания

Когда переключатель ENGINE START STOP переведен в режим ON, нажмите кнопку заднего размораживания, загорится индикатор, указывающий на то, что функция размораживания заднего лобового стекла/функция обогрева наружного зеркала заднего вида включены (при наличии), и они автоматически выключатся после работы примерно в течение 15 минут; индикатор гаснет, указывая на то, что функция размораживания заднего лобового стекла/функция обогрева наружного зеркала заднего вида отключены (при наличии).

#### ВНИМАНИЕ

- Не царапайте и не повреждайте провода нагревателя при очистке заднего ветрового стекла/наружного зеркала заднего вида.
- Когда батарея разряжена, функция размораживания заднего ветрового стекла/наружного зеркала заднего вида не может быть включена, чтобы обеспечить нормальный запуск автомобиля.
- Убедитесь, что функция размораживания заднего лобового стекла/функция обогрева наружного зеркала заднего вида выключены, когда запотевание или иней на заднем ветровом стекле/наружном зеркале заднего вида очищены.

#### ОПАСНОСТЬ

Чтобы не обжечься, не прикасайтесь к заднему ветровому стеклу/наружному зеркалу заднего вида, когда работает функция размораживания заднего лобового стекла/функция обогрева наружного зеркала заднего вида или сразу после ее отключения.

Кнопка регулировки режима

Переведите переключатель ENGINE START STOP в режим ON, нажмите кнопку регулировки режима, чтобы отрегулировать выпуск воздуха.

Режим обдува на лицо: Он может регулировать воздушный поток, выходящий из центра и отверстий для лица с обеих сторон.

Режим обдува на лицо/ноги: Он может регулировать воздушный поток, выдуваемый из центрального отверстия, отверстий для лица с обеих сторон и отверстия для ног.

Режим обдува на ноги: Он может регулировать воздушный поток, выдуваемый из отверстия для ног.

Режим размораживания/ножного режима: Он может регулировать воздушный поток, выдуваемый из отверстия для размораживания и выхода для ног.

#### ПРОЧИТАЙТЕ

Если лобовое стекло запотевает во время движения, рекомендуется режим размораживания лобового стекла. Для получения подробной информации обратитесь к передней кнопке размораживания.

#### Режим охлаждения кондиционера воздуха

Переведите переключатель ENGINE START STOP в режим ON и включите охлаждение кондиционера, установив температуру, скорость воздуха, режим наружного воздуха/рециркуляции и запустив компрессор А/С.

■ Для достижения наилучшего охлаждающего эффекта, пожалуйста, следите за чистой поверхностью фильтра А/С без явных засоров, затем действуйте следующим образом:

1. Отрегулируйте объем потока воздуха до максимального уровня;
2. Отрегулируйте температуру до максимального охлаждения;
3. Переключите режим наружного/ рециркулируемого воздуха в режим рециркулируемого воздуха;
4. Настройте режим настройки на лицевой режим;
5. Включите систему охлаждения, компрессор кондиционера включится, загорится индикатор А/С).



### 3. ВНУТРЕННЯЯ ФУНКЦИЯ

#### ПРОЧИТАЙТЕ

- Грязь и засорение поверхности конденсатора кондиционера также приведут к ухудшению охлаждающего эффекта, поэтому держите конденсатор в чистоте.
- Когда воздух быстро остывает в жарких и влажных условиях, на выходе может быть виден туман, что является нормальным физическим явлением.
- Когда температура низкая, например, зимой, даже если индикатор загорится после включения переключателя А/С, компрессор А/С все равно не запустится.
- После работы системы охлаждения А/С из сливной трубы кондиционера может капнуть немного воды и образоваться лужа под автомобилем, что является нормальным явлением.
- Количество хладагента, заполненного в системе кондиционирования воздуха, со временем уменьшается, если вы чувствуете, что охлаждающий эффект кондиционера ухудшается, пожалуйста, своевременно обратитесь на официальную станцию технического обслуживания Jetour для проверки и ремонта.
- Рекомендуется каждый месяц включать систему охлаждения кондиционера на 5 минут или более и одновременно открывать окно, что поможет предотвратить повреждение системы кондиционирования воздуха из-за нехватки смазки, а также предотвратить появление запаха испарителя из-за влажности и микробов.
- Если включен кондиционер и автомобиль постоянно поднимается по длинным склонам или находится в интенсивном медленно движущемся движении в течение длительного периода, двигатель может перегреться. Пожалуйста, обратите внимание на сигнальную лампочку высокой температуры охлаждающей жидкости. Если двигатель перегревается, рекомендуется выключить кондиционер.
- После того, как температура в автомобиле снизится до более низкой температуры, чтобы уменьшить влияние на мощность энергосистемы и расход топлива, компрессор автоматически выключится, поэтому при использовании кондиционера в весенний и осенний сезоны с низкой температурой компрессор будет включаться или выключаться автоматически, это нормально.
- Во время резкого ускорения, обгона и набора высоты силовой системе требуется больше мощности для компенсации. В это время, если кондиционер работает, компрессор может быть выключен автоматически, если он не выключается автоматически и вы чувствуете, что это недостаток мощности, рекомендуется выключить кондиционер.

#### ОПАСНОСТЬ

- Используйте только специальный хладагент и смазку для компрессора, рекомендованные компанией Chery Holding Group Co., Ltd.
- Чтобы продлить срок службы системы кондиционирования воздуха, не используйте кондиционер в течение длительного времени на низкой скорости при выполнении охлаждения кондиционера.
- Запрещается самостоятельно ремонтировать систему кондиционирования воздуха, так как хладагент высокого давления в системе кондиционирования воздуха вреден для человека. Необходимо обратиться на официальную станцию технического обслуживания Jetour для проверки и ремонта.
- В жаркую погоду температура в закрытом автомобиле быстро повышается из-за солнечного света, это может привести к травмам людей или животных или даже смерти, особенно младенцев и очень маленьких детей.

### Работа обогрева кондиционера

Переведите переключатель ENGINE START STOP в режим ON, включите обогрев кондиционера, установите температуру, скорость воздуха, режим наружного/ рециркуляционного воздуха и выключите компрессор кондиционера; рекомендуется настроить pedalный режим и выключить систему охлаждения (- компрессор А/С выключается).

### Воздуховыпускные отверстия Управление воздушным потоком

#### Центральные выходы

Перемещайте рычаг регулировки центрального выпускного отверстия вверх и вниз, влево и вправо вручную, чтобы отрегулировать направление воздушного потока.

#### Боковые выходы

Перемещайте рычаг регулировки выходного отверстия с левой/правой стороны вверх и вниз, влево и вправо вручную, чтобы отрегулировать направление воздушного потока.



## 3-7. Беспроводная зарядка

### Беспроводная зарядка (при наличии)

Беспроводная зарядка использует технологию электромагнитной индукции, чтобы обеспечить лучший комфорт во время вождения.

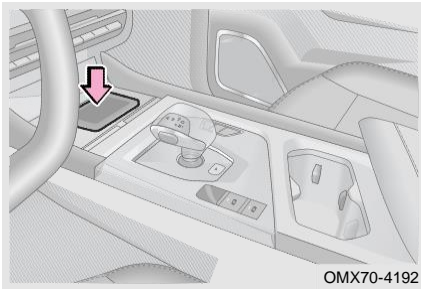
#### Методы использования



Когда питание автомобиля переключается в режим ON, беспроводная зарядка начинает работать после помещения мобильного телефона в зону обнаружения беспроводной зарядки, и «» индикатор комбинированного прибора всегда включен; В случае сбоя беспроводной зарядки всегда горит индикатор «» на приборной панели.

■ В следующих условиях беспроводная зарядка может работать неправильно:

- Мобильный телефон не полностью помещается в зону беспроводной зарядки, и мобильный телефон нельзя заряжать.
- Задняя часть мобильного телефона не находится в центре зоны беспроводной зарядки, и мобильный телефон нельзя заряжать.
- Если между мобильным телефоном и зоной беспроводной зарядки находятся металлические посторонние предметы (например, монеты, металлический корпус мобильного телефона и т. д.), и мобильный телефон невозможно зарядить.
- Когда температура поверхности зоны обнаружения беспроводной зарядки слишком высока из-за воздействия солнечных лучей, модуль беспроводной зарядки активирует самозащиту, и мобильный телефон не может быть заряжен.

### 3. ВНУТРЕННЯЯ ФУНКЦИЯ

#### ПРОЧИТАЙТЕ

- Функция беспроводной зарядки поддерживает только мобильные телефоны с функцией беспроводной зарядки.
- Поместите мобильный телефон в центр слота для мобильного телефона. Если вы ускоряетесь, замедляетесь или резко поворачиваете во время вождения, мобильный телефон будет трястись, что может повлиять на эффективность и стабильность зарядки.
- Компания не несет никакой ответственности за любые проблемы, вызванные неправильным использованием; Если изделие было разобрано или модифицировано, бесплатное гарантийное обслуживание прекращается.

#### ВНИМАНИЕ

- В процессе нормального использования автомобиля будет установлена временная защита для зарядки, чтобы автомобиль мог идентифицировать смарт-ключ.
- Если ваш мобильный телефон не поддерживает функцию беспроводной зарядки, рекомендуется не использовать накладку для беспроводной зарядки. Качество патча для беспроводной зарядки на рынке неодинаково, и при частом использовании может быть причинен ущерб (например, сбой функции, плохой контакт интерфейса, сбой распознавания металлических посторонних предметов).

## 3–8. Пространство для хранения

### Пространство для хранения

#### Коробка для очков

Коробка для хранения очков находится рядом с передним плафоном вплотную. В нем можно хранить очки или другие мелкие предметы.

#### Дверные ящики для хранения

Дверные ящики для хранения переднего и второго ряда можно использовать для хранения карт, чашек и других предметов.

#### Перчаточный ящик

Перчаточный ящик используется для хранения карты, инструкций и других предметов.

#### ОПАСНОСТЬ

Перед началом движения убедитесь, что перчаточный ящик полностью закрыт. В противном случае в случае экстренного торможения или экстренного руления это может привести к несчастным случаям и серьезным травмам или даже смерти.

#### Ящик подлокотника на вспомогательной фасционной панели

Ящик подлокотника на вспомогательной фасционной панели используется для хранения карт, инструкций и других предметов.

#### ОПАСНОСТЬ

- Взрослым или детям не разрешается сидеть на ящике для подлокотника на вспомогательной фасционной панели.
- Ящика для подлокотника на вспомогательной фасционной панели должна быть закрыта во время движения автомобиля, а открывающаяся ящика для подлокотника на вспомогательной фасционной панели может препятствовать движению руки водителя во избежание травм.

#### Сумка для хранения сиденья

Спинки передних сидений оснащены сумками для хранения на задней стороне, которые используются для хранения документов, инструкций и т. д.

#### Откидной подлокотник

Сиденья во втором ряду оборудованы откидным подлокотником, которым можно пользоваться, откинув подлокотник. Пожалуйста, верните подлокотник в исходное положение, когда он не используется.

#### Передний подстаканник

Подстаканник на вспомогательной фризовой консоли используется для удобного размещения чашки, подвижной пепельницы или банки с напитками и т.д.

#### ПРОЧИТАЙТЕ

- Не ставьте слишком маленькую или плохо устойчивую банку с напитком в подстаканник, иначе она может опрокинуться.
- Пожалуйста, убедитесь, что крышка банки с напитком закрыта, чтобы предотвратить выплескивание жидкости внутри.

#### Задний подстаканник

Задний подстаканник расположен на подлокотнике второго ряда сидений. Его можно использовать, опустив подлокотник.

Когда он не используется, верните подлокотник в исходное положение.

#### ПРОЧИТАЙТЕ

- Не ставьте слишком маленькую или плохо устойчивую банку с напитком в подстаканник, иначе она может опрокинуться.
- Пожалуйста, убедитесь, что крышка банки с напитком закрыта, чтобы предотвратить выплескивание жидкости внутри.

#### Багажное отделение

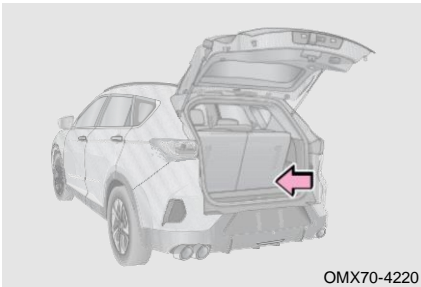

Чтобы увеличить место для хранения багажа, задние сиденья можно сложить, когда на них нет пассажиров. Подробнее см. в разделе «Сиденья».

OMX70-4220

### 3. ВНУТРЕННЯЯ ФУНКЦИЯ

■ При размещении багажа в автомобиле, соблюдайте следующие меры предосторожности:

1. Следите за балансировкой автомобиля.
2. Для лучшей экономии топлива, не носите лишнего веса.
3. Убедитесь, что предметы для хранения не слишком велики, чтобы не мешать нормальному закрыванию двери багажного отделения.

#### **⚠ ОПАСНОСТЬ**

- Не ездите с открытой или не закрытой дверью багажного отделения, чтобы предотвратить выбрасывание предметов и причинение травм.
- Не позволяйте никому сидеть в багажном отделении. Пассажиры должны сидеть на своих местах с правильно пристегнутыми ремнями безопасности. В противном случае они могут получить серьезные травмы в случае резкого торможения или столкновения.
- Не складывайте товары или багаж выше спинки сиденья. Держите их низко, как можно ближе к полу, чтобы предотвратить их скольжение вперед в случае торможения, что может привести к травмам.

Шторка багажного отделения (модели, оборудованные 5-ю сиденьями)

Откройте дверь багажного отделения и поднимите коврик багажника.

Потяните шторку багажного отделения вертикально к прорезям с обеих сторон, чтобы зафиксировать ее, и убедитесь, что она надежно закреплена.

Багажник

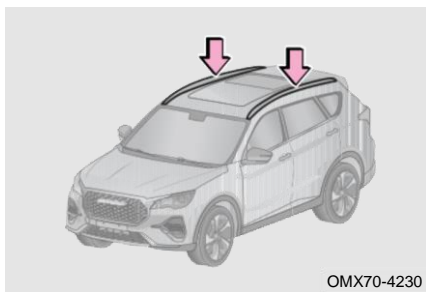

Багажник на крыше используется для погрузки грузов. Убедитесь, что вес загружаемого груза на тележку или погрузочный инструмент (например, багажное отделение, поперечная штанга) не превышает допустимый вес. Избыточный вес приведет к повреждению держателя, стекла люка в крыше, крыши кузова и других компонентов, на различные проблемы, вызванные избыточным весом, гарантия не распространяется.

#### **⚠ ВНИМАНИЕ**

- Для получения подробной информации о грузоподъемности перевозчика, пожалуйста, обратитесь в официальную станцию технического обслуживания Jetour.
- Никогда не допускайте, чтобы загруженные длинные или широкие грузы превышали общую длину или ширину автомобиля.
- Перед началом движения убедитесь, что груз надежно прикреплен к багажнику на крыше. Между грузом и крышей можно разместить одеяла или другие предметы защиты. Будьте осторожны, чтобы не поцарапать поверхность крыши.

#### ОПАСНОСТЬ

- Распределяйте нагрузку равномерно. Неправильная загрузка может привести к ухудшению рулевого управления или торможения, что может привести к серьезным травмам или даже смерти.
- Загрузка груза на тележку поднимет центр тяжести автомобиля. Избегайте высоких скоростей, резких стартов, крутых поворотов, резкого торможения или резких маневров, в противном случае это может привести к потере управления или опрокидыванию автомобиля из-за неуправляемости автомобилем.

### 3-9. Электрическая розетка

#### Электрическая розетка

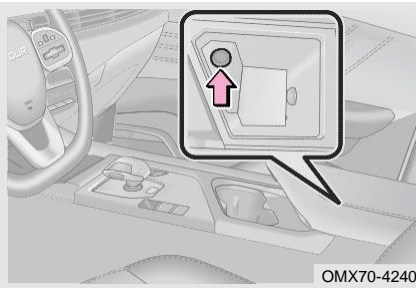

Передняя розетка питания расположена на переднем торце коробки подлокотника.

Розеткой питания можно пользоваться только тогда, когда переключатель ENGINE START STOP переведен в режим ACC/ON.

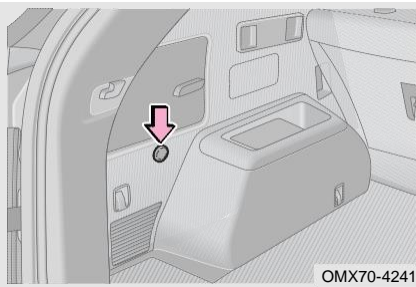

Задняя розетка расположена с левой стороны багажного отделения.

Розеткой питания можно пользоваться только тогда, когда питание автомобиля переключено в режим ACC/ON.

#### ВНИМАНИЕ

- Во избежание перегорания предохранителя не используйте электрооборудование большой мощности (120 Вт и более).
- Во избежание разрядки батареи не используйте розетку дольше, чем необходимо, при неработающем двигателе.
- Не вставляйте в розетку ничего и не допускайте попадания жидкости, кроме соответствующей вилки, так как это может привести к сбою в электроснабжении или короткому замыканию.

### 3. ВНУТРЕННЯЯ ФУНКЦИЯ

#### 3-10. Порт USB

##### Порт USB

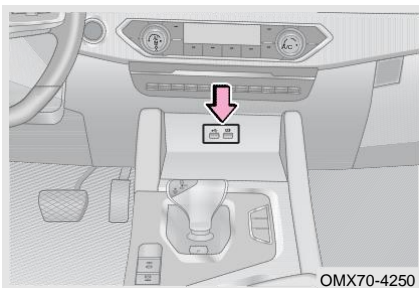

Передний USB-порт расположен на передней панели вспомогательной панели управления.

«» порт: Данный порт используется для считывания данных в мобильном телефоне, настольном компьютере, U-диске и прочем оборудовании с головным устройством аудио или для зарядки электрооборудования с низкой мощностью.

«» порт: Данный порт используется для зарядки электрического оборудования с низкой мощностью ( $\leq 18$  Вт).

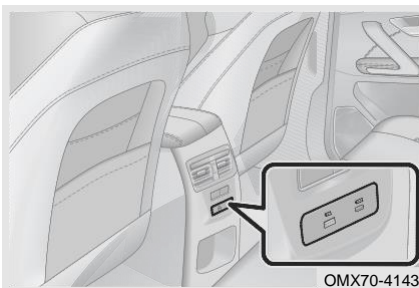

Задний USB-порт расположен под задним воздуховыпуском центрального подлокотника.

Порт типа А «»: Поддерживается быстрая зарядка.

Порт Type-C «»: Поддерживается зарядка мобильных телефонов и планшетных компьютеров обычных марок (ток  $\leq 3$ А); поддерживается быструю зарядка ноутбуков обычных марок.

#### 3-11. Солнцезащитные козырьки и косметические зеркала

##### Солнцезащитные козырьки и косметические зеркала

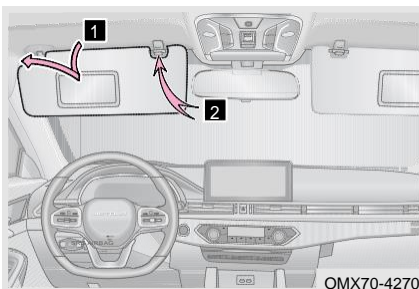

Переверните выдвижную пластину косметического зеркала, чтобы использовать косметическое зеркало. Для автомобиля, оснащенного подсветкой косметического зеркала, соответствующая подсветка косметического зеркала загорится при открывании выдвижной пластины косметического зеркала.

**1** Опустите солнцезащитный козырек.

**2** Отсоедините крючок и поверните его наружу, чтобы затенить боковой фонарь.

#### ВНИМАНИЕ

- Когда солнцезащитные козырьки не используются, всегда убирайте их внутрь крепежного устройства, поскольку опущенные солнцезащитные козырьки ухудшают видимость.
- Не кладите твердые предметы, такие как CD и металлические карты, за солнцезащитные козырьки, чтобы эти предметы не травмировали людей в автомобиле во время дорожно-транспортных происшествий.

## 3-12. Капот

### Открытие/закрытие капота

#### ■ Тип А

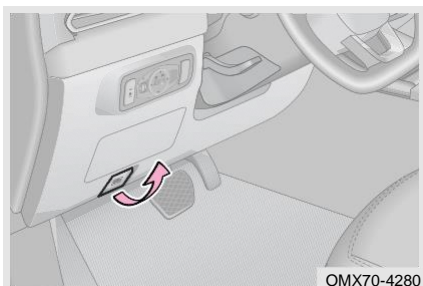

1. Потяните за рычаг открывания капота, и он слегка приподнимется;

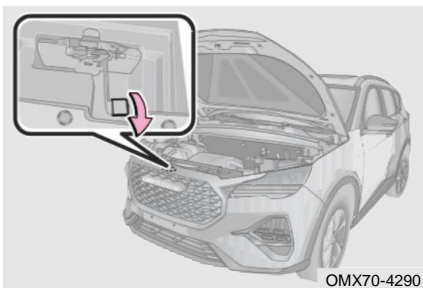

2. Нажмите на рычаг открывания передней части капота двигателя вниз и, удерживая его, одновременно поднимите капот двигателя;
3. После открытия капота, выньте опорный стержень капота и вставьте один конец опорного стержня в опорный паз для поддержки капота;

4. Перед закрытием капота, поддержите капот левой рукой, а правой рукой вытащите опорный стержень из опорного паза, а затем вставьте его в предусмотренное положение внутри капота;
5. Опустите капот и закройте его до блокировки защелки;
6. После закрытия капота слегка приподнимите его, чтобы убедиться, что он полностью закрыт.



### 3. ВНУТРЕННЯЯ ФУНКЦИЯ

#### ■ Тип В

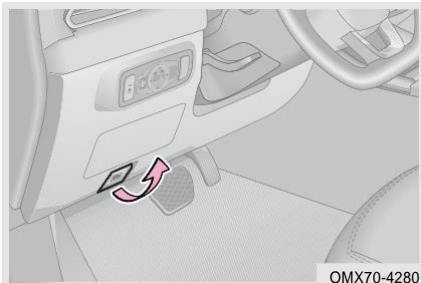

- 1 . Капот слегка приподнимется, если дважды потянуть за рычаг открывания капота;
- 2 . Поднимите капот вверх и поднимите и держите капот под действием пневматической пружины;
- 3 . Опустите капот и закройте его до блокировки защелки;
- 4 . После закрытия капота слегка приподнимите его, чтобы убедиться, что он полностью закрыт. Правильно запертый капот должен быть очень устойчивым и находиться на одном уровне с окружающим телом.

#### ⚠ ВНИМАНИЕ

- Прежде чем закрыть капот, проверьте, не оставили ли вы в моторном отсеке никаких инструментов, тряпок и т.д.
- Закрывая капот, не нажимайте на него руками, иначе он может деформироваться.
- Перед началом движения убедитесь, что капот закрыт, в противном случае это может привести к несчастным случаям и травмам.
- После некоторого времени работы двигателя при открытии капота рекомендуется надеть перчатки, чтобы предотвратить ожоги из-за повышения температуры капота.

### 3-13. Дверь багажного отделения

#### Ручная дверь багажного отделения

#### Открытие/закрытие двери багажного отделения

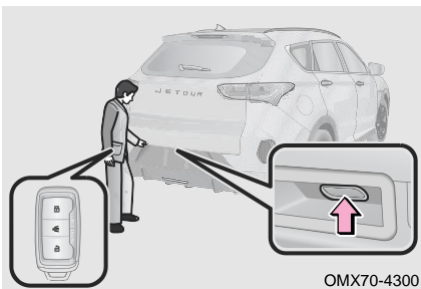

Когда центральный замок разблокирован, нажмите на переключатель двери багажного отделения, чтобы открыть дверь багажного отделения.

Когда центральный замок заблокирован, подойдите к задней части автомобиля, имея при себе смарт-ключ, и нажмите на переключатель двери багажного отделения, чтобы открыть дверь багажного отделения.

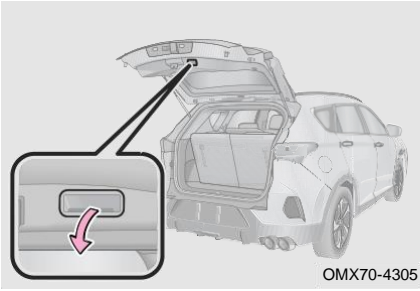

Потяните ручку помощи двери багажного отделения вниз и отпустите ее до того, как дверь багажного отделения будет полностью закрыта. Перед выходом из автомобиля убедитесь, что она полностью закрыта.

#### ОПАСНОСТЬ

Перед началом движения, убедитесь, что дверь багажного отделения закрыта, в противном случае это может привести к несчастным случаям и повреждению соответствующих частей.

#### Дверь багажного отделения с электродвигателем



Для вашего удобства дверь багажного отделения с электроприводом может открываться/закрываться различными способами (например, переключателем двери водителя, наружным переключателем двери багажного отделения, внутренним переключателем двери багажного отделения, дистанционным управлением смарт-ключом), а также функцией регулировки высоты, позволяющей вам в полной мере ощутить удобство двери багажного отделения с электроприводом.

#### Дистанционное управление смарт-ключом

Долго нажмите кнопку открывания задней двери на смарт-ключе, чтобы открыть/закрыть заднюю дверь с электроприводом; Во время движения двери багажного отделения с электроприводом кратковременно нажмите кнопку открывания двери багажного отделения на электронном ключе, чтобы приостановить действие двери багажного отделения с электроприводом.

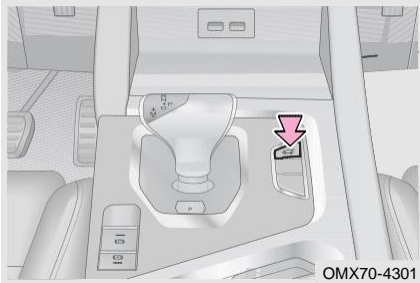
#### Переключатель со стороны водителя



Длительно нажмите на  » переключатель со стороны водителя, дверь багажного отделения с электроприводом откроется/закроется. Когда дверь багажного отделения с электроприводом движется, нажмите «  » переключатель со стороны водителя, чтобы приостановить действие двери.

### 3. ВНУТРЕННЯЯ ФУНКЦИЯ

#### Наружный переключатель двери багажного отделения

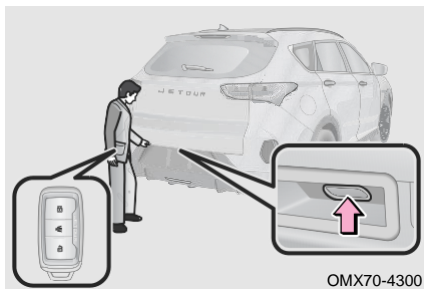

Метод 1: Когда центральный замок разблокирован, подойдите к задней части автомобиля и нажмите наружный переключатель двери багажного отделения, и дверь багажного отделения с электроприводом откроется/закроется.

Метод 2: Когда центральный замок заблокирован, подойдите к задней части автомобиля, неся при себе смарт-ключ, и нажмите наружный переключатель двери багажного отделения, и дверь багажного отделения с электроприводом откроется/закроется.

#### ПРОЧИТАЙТЕ

Когда питание автомобиля переведено в режим ACC/ON и центральный замок управления заблокирован, пожалуйста, сначала разблокируйте центральный замок управления, а затем откройте дверь багажного отделения с помощью переключателя открывания двери багажного отделения.

#### Внутренний переключатель двери багажного отделения

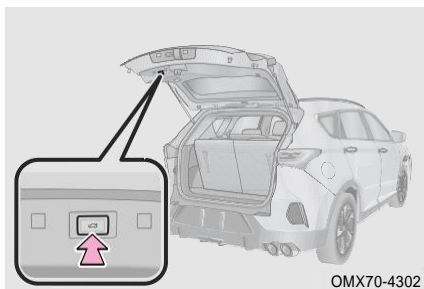

Когда дверь багажного отделения с электроприводом откроется, нажмите «» внутренний переключатель двери багажного отделения, чтобы закрыть дверь багажного отделения с электроприводом.

Когда дверь багажного отделения с электроприводом движется, нажмите «» внутренний переключатель двери багажного отделения, чтобы приостановить действие двери багажного отделения с электроприводом.

После открытия двери багажного отделения с электроприводом отрегулируйте ее на желаемую высоту; продолжительное нажатие «» переключатель до тех пор, пока автомобиль не подаст световой сигнал и высота открытия двери багажного отделения с электроприводом не будет установлена успешно.

#### ПРОЧИТАЙТЕ

- Высота открывания двери багажного отделения с электроприводом также может быть установлена в аудиосистеме. Подробнее см. в разделе «Аудиосистема».
- Если высота открытия двери багажного отделения слишком мала или слишком высокая, то её установить невозможно.
- Функция электронного ключа, распознающая открытую дверь багажного отделения, отключается после того, как автомобиль был заперт в течение 3 дней, перезапуск двигателя восстановит эту функцию.
- Не кладите смарт-ключ рядом с компьютером, беспроводной мышью, телефоном и т. д., несоблюдение этого требования может привести к тому, что дверь багажного отделения с электроприводом не сможет обнаружить открытие/закрытие.
- Когда какой-либо переключатель (например, переключатель двери багажного отделения с электроприводом, кнопка двери багажного отделения с электроприводом, кнопка открытия двери багажного отделения) активируется во время движения двери багажного отделения с электроприводом, дверь багажного отделения перестанет двигаться.

#### ВНИМАНИЕ

- Если дверь багажного отделения неисправна, как можно скорее обратитесь на официальную сервисную станцию Jetour для осмотра и ремонта.
- Когда дверь багажного отделения с электроприводом открывается, не тяните электрический опорный стержень вбок, это может привести к повреждению соответствующих частей.
- Перед началом движения, убедитесь, что дверь багажного отделения закрыта, в противном случае это может привести к несчастным случаям и повреждению соответствующих частей.
- Прежде чем открывать дверь багажного отделения с электроприводом, обязательно обратите внимание, что в зоне открывания не должно быть ничего, что могло бы поцарапать дверь багажного отделения.
- Закрывая дверь багажного отделения, убедитесь, что никто не зажат. Если закрытие прерывается, закройте его снова.
- Когда дверь багажного отделения с электроприводом открыта в крайнее верхнее положение, ее нельзя толкнуть или поддержать рукой в более высокое положение, что может привести к повреждению соответствующих частей.
- При закрытии двери багажного отделения с электроприводом вручную, пожалуйста, действуйте осторожно. Никогда не применяйте грубую силу, несоблюдение этого требования может привести к повреждению двигателя и модуля.
- При подъеме или спуске из-за изменения центра тяжести, дверь багажного отделения с электроприводом может не открываться или закрываться. Это нормально. Откройте или закройте его вручную.
- Если кабель аккумуляторной батареи отсоединен и снова подсоединен, дверь багажного отделения с электроприводом необходимо вручную закрыть до запертого положения с постоянной скоростью, а затем нажать переключатель двери багажного отделения с электроприводом, чтобы нормально открыть/закрыть дверь багажного отделения с электроприводом.

### 3. ВНУТРЕННЯЯ ФУНКЦИЯ

#### ОПАСНОСТЬ

Перед началом движения, убедитесь, что дверь багажного отделения закрыта, в противном случае это может привести к несчастным случаям и повреждению соответствующих частей.

#### Светочувствительный удар AR (при наличии)

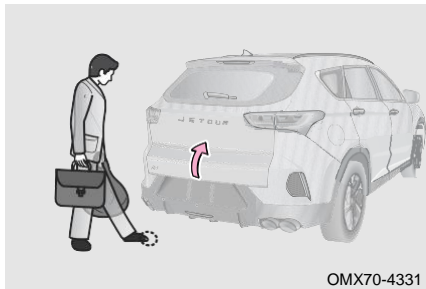

Подойдите к автомобилю или отоприте его при ношении смарт-ключа, и загорится курсор светочувствительного удара.

Открытие: Наступите на курсор и удерживайте его, курсор начнет мигать (мигать два раза), уберите ногу и дверь багажного отделения откроется.

Подвесите: Наступите на курсор и удерживайте его, курсор начнет мигать (мигать два раза), уберите ногу и дверь багажного отделения подвесит.

Закрытие: Наступите на курсор и удерживайте его, после того как курсор погаснет, уберите ногу. Наступите на курсор и удерживайте его после того, как курсор снова загорится, после чего курсор начнет мигать (мигать дважды) и дверь багажного отделения начнет закрываться.

 ВНИМАНИЕ

- Если курсор тускнеет или чувствительность распознавания движения значительно снижается, очистите сенсорную линзу на заднем бампере.
- Старайтесь не использовать его на поверхности с сильным отражением, так как он может быть не распознан.
- Курсор светочувствительного удара погаснет через 30 секунд после закрытия двери багажного отделения; при открытии двери багажного отделения на максимальную высоту она погаснет через 3 минуты; после того, как он погаснет, проведите ногой по положению проекции курсора, чтобы включить его снова.
- При использовании чувствительной двери багажного отделения AR после выхода обязательно возьмите с собой ключ и закройте дверь.
- Когда задняя часть автомобиля находится вблизи ступеньки высотой более 10 см или глубокой ямы глубиной более 10 см, чувствительная дверь багажного отделения AR недоступна.
- Если автомобиль находится слишком близко к стене, чувствительная дверь багажного отделения AR выключится.
- Шаговые движения должны соответствовать инструкциям в инструкции или демонстрационном видео; в противном случае существует вероятность того, что движение будет отфильтровано.
- Во время работы сенсорного модуля AR, если вокруг места проекции курсора в течение длительного времени перемещаются объекты или люди, существует вероятность того, что дверь багажного отделения может быть случайно открыта.
- Если дверь багажного отделения с электроприводом неисправна, как можно скорее обратитесь на авторизованную станцию технического обслуживания для проверки и ремонта.
- Когда дверь багажного отделения открывается с электроприводом, не тяните электрический опорный стержень вбок, это может привести к повреждению соответствующих частей.
- Прежде чем открыть дверь багажного отделения с электроприводом, убедитесь, что в зоне открывания не должно быть мусора, задней стенки и т.п., что может привести к появлению царапин на задней двери.
- Закрывая дверь багажного отделения, убедитесь, что никто не защемлен. Если закрытие прерывается, закройте его снова.
- Когда дверь багажного отделения с электроприводом открыта в крайнее верхнее положение, ее нельзя толкнуть или поддержать рукой в более высокое положение, что может привести к повреждению соответствующих частей.
- При закрытии двери багажного отделения с электроприводом вручную, пожалуйста, действуйте осторожно. Никогда не применяйте грубую силу, несоблюдение этого требования может привести к повреждению двигателя и модуля.
- При подъеме или спуске из-за изменения центра тяжести, дверь багажного отделения с электроприводом может не открываться или закрываться. Это нормально. Откройте или закройте его вручную.
- Если кабель аккумуляторной батареи отсоединен и снова подсоединен, дверь багажного отделения с электроприводом необходимо вручную закрыть до запертого положения с постоянной скоростью, а затем нажать переключатель двери багажного отделения с электроприводом, чтобы нормально открыть/закрыть дверь багажного отделения с электроприводом.

### 3. ВНУТРЕННЯЯ ФУНКЦИЯ

#### ОПАСНОСТЬ

Перед началом движения, убедитесь, что дверь багажного отделения закрыта, в противном случае это может привести к несчастным случаям и повреждению соответствующих частей.

Функция защиты от заземления двери багажного отделения с электроприводом

Защита от положительного заземления: Когда дверь багажного отделения с электроприводом открывается, если она сталкивается с сопротивлением (– например, стены, препятствия), срабатывает защита от заедания двери багажного отделения, чтобы избежать повреждения автомобиля.

Защита от обратного заземления: Когда дверь багажного отделения с электроприводом закрывается, если она сталкивается с сопротивлением (– например, детьми, багажом), срабатывает защита от обратного заземления задней двери, чтобы избежать травм детей и повреждения автомобиля.

#### ОПАСНОСТЬ

Несмотря на то, что дверь багажного отделения с электроприводом оснащен функцией защиты от заедания, не включайте эту функцию преднамеренно, чтобы избежать случайных травм.

Непрерывное действие/защита от заземления

Во избежание перегрева и повреждения электродвигателя замка с втягиванием и электродвигателя стойки при частом использовании системы двери багажного отделения с электроприводом; после нажатия кнопки 8 раза в течение 30 секунд для электрического открытия/закрытия, электрическая функция будет отключена и возобновится через 30 секунд.

Во время открывания и закрывания защита от заземления срабатывает 8 раз подряд, электрическая функция отключится, а дверь багажного отделения закроется до полностью фиксированной позиции вручную, чтобы возобновить электрическую функцию.

Ручное обучение

После отключения питания дверь багажного отделения с электроприводом необходимо изучить вручную. Закройте дверь багажного отделения в положение заблокировки, нажмите внешний переключатель двери багажного отделения и дождитесь, пока дверь багажного отделения откроется в максимальное положение, что означает успешное обучение.

#### Аварийное открытие двери багажного отделения

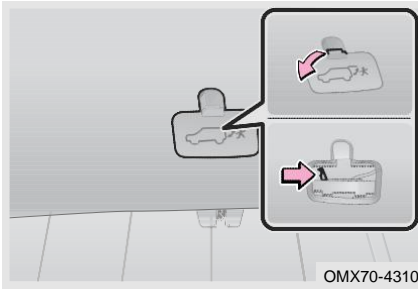

Дверь багажного отделения не может быть открыта, когда батарея разряжена или в подобных условиях. В этом случае откройте дверь багажного отделения с помощью переключателя аварийного устройства двери багажного отделения (остановите автомобиль как можно безопаснее, если позволяют условия).

1. Сложите спинку заднего сиденья;
2. Сядьте в заднюю часть автомобиля и откройте крышку аварийного устройства;
3. Переместите рукой переключатель аварийного устройства вправо, отпустите его, а затем нажмите на дверь багажного отделения чтобы открыть ее.

#### 3-14. Крышка топливного бака

##### Открытие/закрытие крышки топливного бака

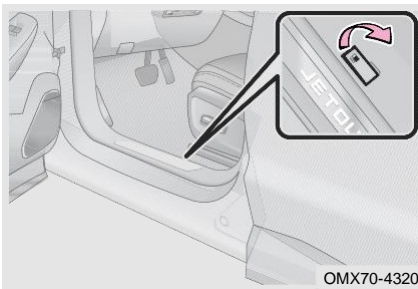

1. Потяните ручку крышки топливного бака, и крышка топливного бака выскочит;

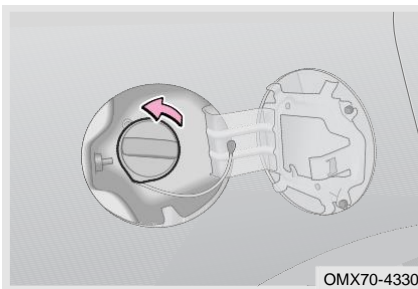

2. Поверните крышку топливного бака против часовой стрелки, чтобы снять её;
3. После заправки поверните крышку топливного бака по часовой стрелке, пока не услышите «щелчок»;
4. Закройте крышку топливного бака.

#### ПРОЧИТАЙТЕ

Топливо может загрязнять окружающую среду. Поэтому распыленное топливо должно быть собрано и утилизировано профессионалом.



### 3. ВНУТРЕННЯЯ ФУНКЦИЯ

#### ВНИМАНИЕ

- Никогда не добавляйте дизельное топливо в топливный бак.
- После того как крышка топливной горловины будет плотно затянута, ослабьте руку, и крышка слегка повернется в противоположном направлении. Это нормально.
- Чтобы предотвратить повреждение колпачка, прикладывайте усилие только в направлении вращения. Не тяните и не поддевайте крышку.
- При открытии крышки топливного бака может быть слышен легкий свистящий звук, это нормально.
- Если во время заправки топливо переливается через край, немедленно вытрите его, чтобы избежать повреждения лакокрасочной поверхности автомобиля.
- Во время использования, если крышка топливного бака не закрыта, отведите автомобиль в безопасное место и остановите его, затем снова закройте крышку.

#### ОПАСНОСТЬ

- Перед заправкой выключите переключатель ENGINE START STOP и закройте все двери и окна.
- Не вдыхайте пары топлива, так как топливо содержит вещества, вредные для здоровья.
- Убедитесь, что крышка топливной горловины надежно затянута, чтобы предотвратить несчастный случай, вызванный разливом топлива.
- Поскольку бензин чрезвычайно легко воспламеняется, при заправке запрещается курить, а также не должно быть других искр или открытого огня.
- Не снимайте крышку топливной горловины быстро при ее открытии. В жаркую погоду при внезапном снятии крышки из заливной горловины могут вырваться пары топлива высокого давления, что может привести к травмам персонала.
- После выхода из автомобиля и перед тем, как открыть крышку топливного бака, прикоснитесь к неокрашенной металлической поверхности, чтобы снять статическое электричество. Важно разрядить статическое электричество перед заправкой, поскольку искры, возникающие в результате статического электричества, могут привести к воспламенению паров топлива во время заправки.
- Не пытайтесь продолжать заправку после автоматического выключения топливного пистолета! В противном случае топливный бак может быть переполнен, что приведет к вытеканию топлива из топливного бака, что легко может привести к возгоранию, взрыву и серьезным травмам.

<p>4-1. Переключатель ENGINE START STOP Переключатель ENGINE START STOP ..... 106 Электрический замок рулевой колонки (- автомобиль с механической коробкой передач) ..... 107</p> <p>4-2. Запуск и выключение двигателя Нормальный запуск и выключение ..... 107 Запуск и остановка в аварийной ситуации ..... 109 Адаптивная система управления двигателем ..... 110</p> <p>4-3. Коробка передач Механическая коробка передач ..... 110 Автоматическая коробка передач ..... 112</p> <p>4-4. Система рулевого управления Система электроусилителя руля (EPS) ..... 115</p>	<p>4-5. Тормозная система Система электрического стояночного тормоза (EPB) ..... 116 Функция автоматического удержания (AUTO HOLD) ..... 119 Вакуумный усилитель ..... 120 Ножной тормоз ..... 121</p> <p>4-6. Антиблокировочная тормозная система (ABS) Антиблокировочная тормозная система (ABS) ..... 122</p> <p>4-7. Система стабилизации курсовой устойчивости (ESP) Система стабилизация курсвой устойчивости (ESP) ..... 124 Расширенная функция ..... 126</p> <p>4-8. Подушка безопасности (SRS) Подушка безопасности (SRS) ..... 127</p>
--	---

## 4. ВОЖДЕНИЕ АВТОМОБИЛЯ

### 4-1. Переключатель ENGINE START STOP

#### Переключатель ENGINE START STOP

Когда система обнаружит законный смарт-ключ и отпустит педаль тормоза, нажмите переключатель ENGINE START STOP, чтобы переключить режим мощности автомобиля, при каждом нажатии переключателя ENGINE START STOP режим переключается один раз (OFF – ACC – ON – START).

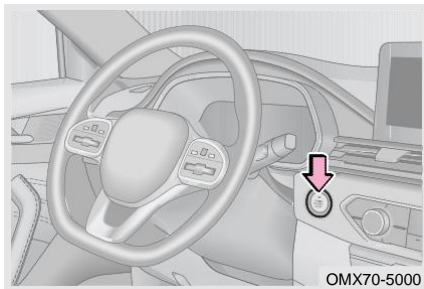

Режим OFF (индикатор не загорается):  
Выключите все электроприборы.

Режим ACC (индикатор горит янтарным цветом): Можно использовать часть электроприборов.

Режим ON (индикатор горит янтарным цветом): Можно использовать все электроприборы.

Режим START (индикатор горит зеленым цветом): Когда переключатель ENGINE START STOP переведен в режим ACC/ON, нажмите на педаль сцепления, и передача коробки передач находится в нейтральном положении (для моделей M/T) или нажмите на педаль тормоза, и передача коробки передач находится в положении P (для моделей A/T). Переключатель ENGINE START STOP переведен в режим START, и двигатель можно запустить, нажав на переключатель ENGINE START STOP.

#### ПРОЧИТАЙТЕ

Если переключатель ENGINE START STOP не нажат должным образом, режим работы переключателя ENGINE START STOP не может быть переключен или двигатель может не запуститься.

#### ВНИМАНИЕ

- При работающем двигателе, если вынуть смарт-ключ, двигатель не выключится автоматически.
- Когда двигатель не работает, переключатель ENGINE START STOP переводится в режим OFF, чтобы предотвратить разрядку батареи.
- Когда двигатель работает, если рычаг переключения передач переведен в положение R/N/D, двигатель выключится, и переключатель ENGINE START STOP будет переведен в режим ACC, а не в режим OFF. Переведите рычаг переключения передач в положение P, переключатель ENGINE START STOP будет переведен в режим ON, и нажмите переключатель ENGINE START STOP еще раз, чтобы перевести его в режим OFF.

### Электрический замок рулевой колонки (автомобиль с механической коробкой передач)

Переведите переключатель ENGINE START STOP в режим OFF и откройте переднюю левую дверь, при этом электронный замок рулевой колонки заблокируется; Если смарт-ключ находится в автомобиле, переведите переключатель ENGINE START STOP в режим ACC/ON, при этом электронный замок рулевой колонки автоматически разблокируется.

Когда переключатель ENGINE START STOP находится в режиме OFF, если передняя левая дверь не открывается в течение 10 минут, электронный замок рулевой колонки не блокируется. Чтобы активировать блокировку электронного замка рулевой колонки, переведите переключатель ENGINE START STOP из режима ON в режим OFF, таким образом реализовав защиту автомобиля от угона.

В некоторых случаях, например, при остановке автомобиля на склоне, между стопорным штифтом и рулевой колонкой возникает большое усилие и стопорный штифт может застрять, в этот момент, система попытается выполнить операцию разблокировки 3 раза в течение 3 секунд; Если электронный замок рулевой колонки не разблокируется, работайте в соответствии с инструкциями, отображаемыми на комбинированном приборе, такими как «Нажмите переключатель ENGINE START STOP, чтобы возобновить питание» и «Нажмите переключатель ENGINE START STOP, поверните рулевое колесо и снимите блокировку рулевой колонки».

#### ВНИМАНИЕ

- Если электронный замок рулевой колонки по-прежнему не разблокируется и двигатель не запускается, обратитесь как можно скорее на официальную станцию технического обслуживания Jetour для проверки и ремонта.
- Если электронный замок рулевой колонки не разблокируется, пожалуйста, попробуйте несколько раз встряхнуть рулевое колесо, а затем нажмите переключатель ENGINE START STOP для разблокировки. Не поворачивайте руль с усилием.

### 4–2. Запуск и выключение двигателя

#### Нормальный запуск и выключение

Перед запуском двигателя

1. Осмотрите автомобиль вокруг перед тем, как сесть в него;
2. Отрегулируйте положение сиденья, угол наклона спинки сиденья, высоту подголовника и угол наклона рулевого колеса;
3. Отрегулируйте угол внутреннего и наружного зеркал заднего вида;
4. Выключите все лишнее освещение и электроприборы;
5. Пристегните ремень безопасности;
6. Убедитесь, что стояночный тормоз включен;
7. Передача коробки передач находится в нейтральном положении (для моделей M/T) или передача коробки передач находится в положении P (для моделей A/T);
8. Переведите переключатель ENGINE START STOP в режим ON, проверьте, в норме ли индикатор неисправности и другие индикаторы на приборе; если они ненормальны, немедленно обратитесь на официальную станцию технического обслуживания Jetour для проверки и ремонта;

## 4. ВОЖДЕНИЕ АВТОМОБИЛЯ

### Запуск двигателя

Смарт-ключ находится у водителя или помещается в подстаканник автомобиля, и его можно обнаружить обычным способом:

1. Когда переключатель ENGINE START STOP переведен в режим ACC/ON, нажмите на педаль сцепления, и передача коробки передач находится в нейтральном положении (для моделей M/T) или нажмите на педаль тормоза, и передача коробки передач находится в положении P (для моделей A/T);
2. Переключатель ENGINE START STOP переведен в режим START (индикатор горит зеленым цветом), нажмите переключатель ENGINE START STOP, чтобы запустить двигатель.

#### ПРОЧИТАЙТЕ

При управлении переключателем ENGINE START STOP достаточно одного короткого сильного нажатия.

### После запуска двигателя

Обороты двигателя на холостом ходу контролируется электронной системой управления. При запуске двигателя высокая скорость может привести к повышению температуры двигателя, это нормально. После повышения температуры двигателя обороты автоматически снизится до нормальной обороты. В противном случае немедленно обратитесь на официальную станцию технического обслуживания Jetour для проверки и ремонта.

#### ОПАСНОСТЬ

Выхлопные газы содержат вредные вещества, которые при вдыхании могут представлять серьезную опасность для здоровья. Используйте следующие методы, чтобы избежать вдыхания выхлопных газов:

- Не запускайте двигатель в течение длительного времени в непроветриваемом помещении, например, в гараже и т.д.
- Если двигатель работает в проветриваемом помещении кто-то должен управлять двигателем в автомобиле, переключать кондиционер в режим наружного воздуха и устанавливать высокую скорость воздухоудвки.

### Выключение двигателя

1. Остановите автомобиль и включите стояночный тормоз;
2. Переведите рычаг переключения передач в положение N (для моделей M/T) или P (для моделей A/T), нажмите переключатель ENGINE START STOP, чтобы выключить двигатель;
3. Убедитесь, что двигатель выключен.

#### ВНИМАНИЕ

- Не нажимайте педаль акселератора до выключения двигателя.
- После продолжительной езды на высокой скорости температура двигателя будет высокой. Не выключайте двигатель сразу после остановки автомобиля. Дайте двигателю поработать на холостом ходу в течение нескольких минут, а затем выключите двигатель после того, как его температура упадет. В противном случае двигатель может быть поврежден.

### Запуск и остановка в аварийной ситуации

#### Запуск двигателя в аварийной ситуации

Когда батарея смарт-ключа разряжена или сигнал серьезно нарушен, функция ENGINE START STOP не будет работать нормально. В этом случае запустите двигатель, выполнив следующие действия:

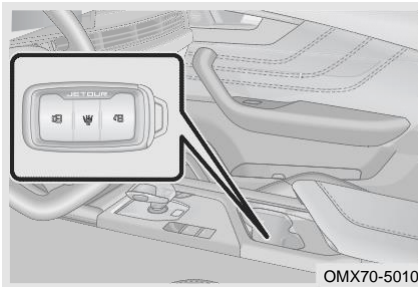

Положите смарт-ключ на дно подстаканника лицевой стороной вверх, при этом направление, в котором нанесен логотип на ключе, должно совпадать с направлением передней части автомобиля; В это время не нажимайте на педаль сцепления (для моделей M/T) или педаль тормоза (для моделей A/T);

Когда переключатель ENGINE START STOP переведен в режим ON, нажмите на педаль сцепления, и передача коробки передач находится в нейтральном положении (для моделей M/T) или нажмите на педаль тормоза, и передача коробки передач находится в положении P (для моделей A/T), после того как на комбинированном приборе появится сообщение «Проверка успешна, запуск готов», нажмите на переключатель ENGINE START STOP, чтобы запустить двигатель.

#### Выключение двигателя в аварийной ситуации

Когда системы автомобиля работают нормально во время движения, если двигатель необходимо остановить в случае возникновения чрезвычайной ситуации, выполните следующие действия:

Метод 1: Нажмите и удерживайте переключатель ENGINE START STOP в течение 3 секунд или более.

Метод 2: Коротко и непрерывно нажмите переключатель ENGINE START STOP 3 раза или более в течение 2 секунд.

## 4. ВОЖДЕНИЕ АВТОМОБИЛЯ

### ОПАСНОСТЬ

Остановка двигателя в аварийной ситуации во время движения серьезно повлияет на нормальное вождение автомобиля. Поэтому не используйте эту функцию, кроме как в чрезвычайной ситуации.

### Адаптивная система управления двигателем

Если клемма аккумулятора снята и снова подключена, переключатель ENGINE START STOP переводится в режим ON, а после 15 секунд ожидания перед запуском двигателя переключатель ENGINE START STOP переводится в режим OFF.

Аномальные явления (такие как тряска двигателя или неравномерный запуск) могут возникать на ранней стадии вождения, что является нормальным явлением, когда система управления двигателем снова учится адаптироваться к двигателю.

## 4–3. Коробка передач

### Механическая коробка передач

Механическая коробка передач (6MF22A) состоит из шести передач переднего хода и одной передачи заднего хода.

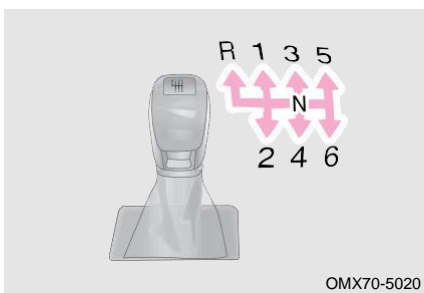

1. Полностью нажмите педаль сцепления и педаль тормоза, затем переключите рычаг переключения передач на нужную передачу.
2. Отпустите стояночный тормоз и отпустите педаль сцепления и педаль тормоза, чтобы медленно вести автомобиль.

### ПРОЧИТАЙТЕ

Механическая коробка передач имеет устройство блокировки заднего хода, сначала поднимите устройство блокировки заднего хода, а затем нажмите на рычаг переключения передач, он переключится на передачу заднего хода.

### ВНИМАНИЕ

- При движении под уклон или повороте всегда используйте пониженную передачу и никогда не двигайтесь накатом в N.
- Не пропускайте передачу при переключении с низкой на высокую передачу.
- Не держите ногу на педали сцепления во время движения, чтобы избежать ненужного износа сцепления.
- Не кладите руку на рычаг переключения, когда нет необходимости управлять рычагом выбора/переключения передач, иначе это приведет к преждевременному износу вилки переключения.
- Категорически запрещается использовать метод работы «одно нажатие и одно отпусkanie» при работе с рычагом выбора/переключения передач. Рычаг переключения всегда следует удерживать рукой, чтобы уменьшить износ стопорного кольца синхронизатора.
- Заведите автомобиль на 1-й передаче. При переключении передач полностью нажмите на педаль сцепления, чтобы полностью отключить коробку передач от двигателя, и переместите рычаг переключения передач.
- Перед включением заднего хода сначала устойчиво остановите автомобиль, полностью выжмите педаль сцепления и подождите около 3 секунд перед переключением на передачу заднего хода, что может эффективно уменьшить поломку зубьев при переключении в положение R и предотвратить плохое зацепление шестерни коробки передач и создание шума.
- Если в коробке передач обнаруживаются ненормальные явления, такие как ненормальные шумы, тяжелая работа и т. д., немедленно остановите автомобиль в безопасном месте вдали от проезжей части и своевременно свяжитесь с официальной станцией технического обслуживания Jetour для осмотра и ремонта, продолжайте движение после устранения неполадок.

### ОПАСНОСТЬ

Во избежание аварийного движения автомобиля обязательно нажимайте педаль тормоза в нейтральном положении.

#### Переключение на пониженную передачу

1. Последовательно переключайтесь на пониженную передачу, не пропуская передачи.
2. В целях безопасности переключайтесь на пониженную передачу при движении вниз по крутому склону.
3. Правильно переключайтесь на пониженную передачу, когда снова начинаете ускоряться, для лучшего ускорения.

### ОПАСНОСТЬ

Не переключайтесь на пониженную передачу для дополнительного торможения двигателем на скользкой поверхности. В противном случае ведущие колеса могут потерять сцепление с дорогой, что может привести к проскальзыванию колес и, как следствие, к потере контроля над автомобилем.



## 4. ВОЖДЕНИЕ АВТОМОБИЛЯ

### Автоматическая коробка передач

#### Автоматическая коробка передач (626DHA)

Автоматическая коробка передач (626DHA) представляет собой 6–ступенчатую коробку передач с двойным сцеплением мокрого типа.

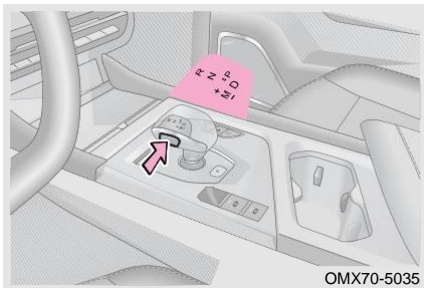

1. Полностью нажмите педаль тормоза, переведите рычаг переключения передач из положения P в положение D;
2. Вручную или автоматически отпустите стояночный тормоз и отпустите педаль тормоза, чтобы медленно вести автомобиль.

#### ОПАСНОСТЬ

Во избежание аварийного движения автомобиля обязательно нажимайте педаль тормоза при переключении на любое положение передачи.

#### Режим вождения (при наличии)

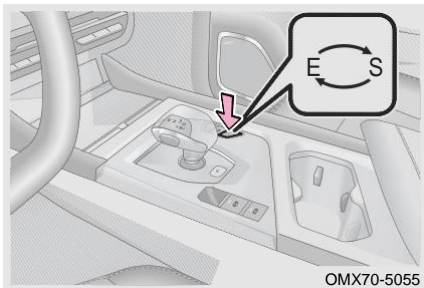

При запуске двигателя режим системы по умолчанию переходит в режим ECO. Он переключается один раз при нажатии переключателя режима движения, также переключается тема прибора. Вы можете выбрать режим SPORT/ECO в соответствии с различными дорожными условиями.

- В режиме SPORT улучшается управляемость, контролируемость и мощность автомобиля, что позволяет еще больше повысить его спортивные характеристики.
- В режиме ECO система регулирует частоту вращения двигателя в зависимости от положения передачи, чтобы сократить излишний расход топлива.



## ПРОЧИТАЙТЕ

- Никогда не переключайте передачу, когда автомобиль неподвижен и обороты двигателя увеличены.
- Никогда не увеличивайте обороты двигателя, при парковке автомобиля с переключением передач в положение D/R.
- Когда двигатель заглохнет, не поворачивайте автомобиль в направлении N. В противном случае коробка передач будет повреждена.
- Не переводите рычаг переключения передач из положения D, когда автомобиль движется вперед. В противном случае, коробка передач может быть серьезно повреждена.
- Не переводите рычаг переключения передач из положения R, когда автомобиль движется назад. В противном случае, коробка передач может быть серьезно повреждена.
- При переводе рычага переключения в/из положения P необходимо сначала нажать на педаль тормоза, чтобы обеспечить устойчивую остановку автомобиля. В противном случае механизм переключения будет поврежден.
- При попытке выбраться из застрявшего автомобиля или брода рекомендуется вручную выбрать более низкую передачу, чтобы получить большую силу привода колес и избежать попадания воды на дорогу в выхлопной трубопровод.
- Если возникают неисправности автомобиля из-за недостаточного заряда батареи и даже нажатие на педаль тормоза или переключение передач из положения P невозможно, немедленно обратитесь на официальную станцию технического обслуживания Jetour для проверки и ремонта.
- В ручном режиме (M) операции повышения и понижения передачи должны выполняться нажатием рычага переключения передач в зависимости от оборотов двигателя и скорости автомобиля. Если требования не соблюдены, коробка передач не будет выполнять операцию переключения передач.
- Когда автомобиль припаркован на склоне, сначала необходимо включить стояночный тормоз, а затем перевести рычаг переключения передач в положение P. После трогания с места сначала переведите рычаг переключения передач из положения P, затем отпустите стояночный тормоз для движения.
- В допустимом диапазоне оборотов двигателя коробка передач будет заблокирована на положение передачи, которую вы выбрали вручную. Когда автомобиль движется по длинной дороге под уклон, рекомендуется выбирать более низкую передачу вручную, чтобы лучше контролировать скорость автомобиля и уменьшить ослабление тормозного усилия автомобиля из-за длительного или частого нажатия педали тормоза.



## ОПАСНОСТЬ

- Нельзя буксировать автомобиль на большие расстояния или на высокой скорости. При буксировке поднимите ведущие колеса или отсоедините карданный вал.
- Когда коробка передач находится в положении N, убедитесь, что стояночный тормоз включен или педаль тормоза нажата, иначе может произойти авария.

## 4. ВОЖДЕНИЕ АВТОМОБИЛЯ

### Введение в положение передачи

Во время операции водитель может выбрать автоматический режим и ручной режим (М). Выбранное положение передачи будет отображать соответствующую информацию о передаче на приборной панели.

Следующая информация поможет вам понять назначение и порядок работы различных передач, чтобы сделать правильный выбор в соответствии с реальными потребностями во время эксплуатации.

Положение селектора		Назначение
P (паркинг)		Данное положение предназначено для стоянки автомобиля. При этом ведущие колеса блокируются механически. В этом положении можно запустить двигатель.
R (задний ход)		Данное положение предназначено для движения задним ходом. В этом положении включаются фонари заднего хода и система сигнализации при парковке.
N (нейтраль)		В данном положении в коробке передач включена нейтраль. Оно подходит для кратковременных остановок автомобиля при работающем двигателе.
D (движение)		Данное положение предназначено для движения передним ходом. В нем переключение передач происходит автоматически с учетом скорости и загрузки автомобиля.
M (ручное переключение)	+	Однократно отклоните селектор вперед для переключения на смежную повышенную передачу.
	-	Однократно отклоните селектор назад для переключения на смежную пониженную передачу.

### Режим аварийной защиты

При возникновении неисправности в системе коробки передач автоматически активируется режим аварийной защиты, при этом желтый индикатор  на комбинированном приборе остается включенным; коробка передач не может работать нормально, автомобиль замедляется и движется на низкой скорости только с одной передачей переднего хода и одной передачей заднего хода.

### ВНИМАНИЕ

Вождение на большие расстояния в режиме аварийной защиты не допускается. В противном случае коробка передач будет повреждена, пожалуйста, немедленно обратитесь на официальную станцию технического обслуживания Jetour для проверки и ремонта.

### Функция АМТ

Когда автомобиль останавливается на склоне, рекомендуется нажать на педаль тормоза или включить стояночный тормоз. При постоянной остановке автомобиля легким нажатием на педаль акселератора сцепление коробки передач будет находиться в скользком состоянии, в это время температура сцепления будет быстро повышаться, что легко может привести к износу и повлиять на срок службы коробки передач; Пожалуйста, старайтесь избегать движения в гору на большие расстояния с полной нагрузкой, чтобы предотвратить высокую температуру сцепления; Если на комбинированном приборе отображается сигнал тревоги о температуре коробки передач, в серьезных случаях автомобиль остановится из-за высокой температуры сцепления, что является стратегией защиты сцепления во избежание отказа коробки передач; Когда это произойдет, пожалуйста, остановите автомобиль на обочине, переведите рычаг переключения передач в положение Р, включите стояночный тормоз и двигайтесь в обычном режиме до тех пор, пока температура сцепления падает.

### 4-4. Система рулевого управления

#### Система электроусилителя руля (EPS)

Система электроусилителя руля использует крутящий момент, создаваемый двигателем, в качестве источника энергии системы рулевого управления, вместо вспомогательного метода, используемого в обычном автомобиле, то есть гидравлический насос приводится в действие двигателем.

#### ВНИМАНИЕ

- Не удерживайте рулевое колесо в крайнем положении более 5 секунд при работающем двигателе.
- Частое обращение с рулевым колесом и его поворот в течение длительного периода времени могут привести к повреждению системы электроусилителя руля (EPS).
- Электродвигатель EPS издает нормальный рабочий звук при быстром повороте рулевого колеса.

#### Режим электроусилителя руля



Во время работы водитель может выбрать спортивный режим и режим комфорта, а вы можете выбирать в соответствии с различными дорожными условиями.

При первом включении автомобиля режим рулевого управления по умолчанию – спортивный. По сравнению со спортивным режимом усилие на руле в комфортном режиме уменьшено, и рука чувствует себя спокойно.

## 4. ВОЖДЕНИЕ АВТОМОБИЛЯ

### ⚠ ВНИМАНИЕ

Во время вождения и рулевого управления запрещается изменять режим рулевого управления, когда скорость превышает 10 км/ч или угол поворота рулевого колеса составляет более 30 градусов.

Индикатор системы электроусилителя руля (EPS)

При наличии неисправности  желтый индикатор /  красный индикатор на приборной панели загорятся.

### ⚠ ОПАСНОСТЬ

При неисправности системы электроусилителя руля (EPS), несмотря на то, что автомобиль по-прежнему имеет обычное рулевое управление, им следует управлять с осторожностью. Как можно скорее обратитесь на официальную станцию технического обслуживания Jetour для проверки и ремонта.

## 4-5. Тормозная система

### Система электрического стояночного тормоза (EPB)

Система EPB – это технология, которая объединяет временное торможение во время движения и длительное торможение после остановки, а также реализует стояночный тормоз с помощью электронного управления. Эта технология заменяет традиционный ручной тормоз.

Методы использования

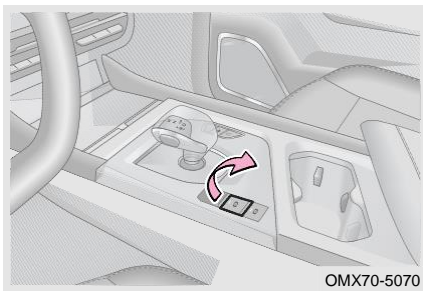

- Поставьте стояночный тормоз вручную

После того, как автомобиль устойчиво остановится, переведите переключатель ENGINE START STOP в режим ON или запустите двигатель, нажмите кнопку электрического стояночного тормоза,  красный индикатор на комбинированном приборе и индикатор кнопки электрического стояночного тормоза остаются включенными, указывая на то, что функция стояночного тормоза включена.

- Автоматическое включение стояночного тормоза в положении P (только для моделей A/T)

После того, как автомобиль остановится, рычаг переключения передач переведен в положение P, переведите переключатель ENGINE START STOP в режим OFF, стояночный тормоз может быть автоматически включен системой электрического стояночного тормоза (EPB).

- Автоматическое включение стояночного тормоза при отключении питания автомобиля

После того, как автомобиль устойчиво остановится, переведите переключатель ENGINE START STOP в режим OFF, стояночный тормоз может быть включен автоматически с помощью системы электрического стояночного тормоза (EPB).

### ■ Отпустите стояночный тормоз вручную

Переведите переключатель ENGINE START STOP в режим ON или запустите двигатель, нажмите педаль тормоза и нажмите кнопку электрического стояночного тормоза вручную. «» красный индикатор на комбинированном приборе и индикатор кнопки электрического стояночного тормоза погаснут, указывая на то, что стояночный тормоз отпущен.

### ■ Автоматическое отключение стояночного тормоза (для моделей M/T)

Запустите двигатель, пристегните ремень безопасности и закройте дверь со стороны водителя, затем отпустите педаль сцепления и медленно нажимайте на педаль акселератора рычагом переключения передач в положении D или R на ровной дороге, чтобы автоматически отключить электрический стояночный тормоз, и красный индикатор «» на комбинированном приборе погаснет.

### ■ Автоматическое отключение стояночного тормоза (для моделей A/T)



Запустите двигатель, пристегните ремень безопасности и закройте дверь со стороны водителя, затем медленно нажмите на педаль акселератора рычагом переключения передач в положении D или R на ровной дороге, чтобы автоматически отключить электрический стояночный тормоз, и красный индикатор «» на комбинации приборов погаснет.

### ВНИМАНИЕ

- При буксировке автомобиля необходимо отпустить стояночный тормоз, и перевести коробку передач в нейтральное положение.
- Если педаль акселератора нажимается очень медленно, автоматическое отключение функции автоматического удержания задерживается. Это нормально.
- При нажатии на педаль тормоза для отпущения или включения стояночного тормоза педаль тормоза может слегка подниматься или опускаться, просто сильно нажмите на тормоз.
- При автоматическом отпущении электрического стояночного тормоза пристегните ремень безопасности и закройте дверь со стороны водителя. Невыполнение этого требования может привести к невыполнению условий автоматического отключения стояночного тормоза.
- Электрический стояночный тормоз (EPB) нельзя использовать, если аккумулятор автомобиля разряжен. Для запуска двигателя можно использовать соединительные кабели, подробности см. в разделе «Управление автомобилем в случае бедствия».
- При включении и отпущении электрического стояночного тормоза из задней части автомобиля может быть слышен «свистящий» звук. Это рабочий звук, издаваемый стояночным тормозом, и он является нормальным.
- Если автомобиль движется по инерции после остановки в течение короткого промежутка времени, система автоматически увеличивает усилие стояночного тормоза, чтобы удерживать его в целях безопасности. Когда усилие стояночного тормоза увеличивается, система работает слышно. Это нормально.

## 4. ВОЖДЕНИЕ АВТОМОБИЛЯ

### ОПАСНОСТЬ

- Во избежание случайного движения автомобиля в состоянии автоматического удержания подтвердите положение переключения перед тем, как нажать педаль акселератора для запуска.
- Чтобы избежать случайного движения автомобиля, при остановке или выходе из автомобиля после срабатывания EPB «  » красный индикатор на комбинированном приборе и индикатор кнопки электрического стояночного тормоза выключаются после того, как они включатся на определенное время, проверьте, загораются ли «  » красный индикатор на комбинированном приборе и индикатор кнопки электрического стояночного тормоза, чтобы убедиться что электрический стояночный тормоз установлен правильно.

### Аварийный выпуск электрической парковки

В некоторых особых обстоятельствах (например, при буксировке автомобиля, автоматической промывке автомобиля) переведите переключатель ENGINE START STOP в режим OFF, одновременно удерживая кнопку электрической парковки более 3 секунд, затем отпустите переключатель EPB, в это время система электрического стояночного тормоза не будет выполнять автоматическое удержание.

### ОПАСНОСТЬ

- При парковке автомобиля в повседневной жизни не следует включать аварийную разблокировку электрической парковки, чтобы предотвратить пробуксовку автомобиля из-за неисправности парковки, которая может привести к серьезной аварии.
- Обязательно наблюдайте, загорается ли кнопка электрической парковки при выходе из автомобиля и парковке автомобиля.
- При остановке автомобиля сначала включите правый указатель поворота и убедитесь, что с правой стороны нет встречных автомобилей, пешеходов и немоторизованных автомобилей, затем постепенно поверните направо и, наконец, остановитесь на обочине. Пожалуйста, соблюдайте местные законы и правила во время остановки.

### Функция автоматического удержания (AUTO HOLD)

Функция автоматического удержания используется для предотвращения скатывания автомобиля, когда он стоит на месте и трогается с места.

#### Методы использования

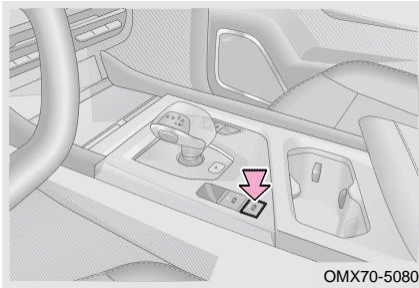

#### ■ Условия работы автоматического удержания

Двигатель запущен, водительская дверь должным образом закрыта и ремень безопасности водителя пристегнут.

#### ■ Включение автоматического удержания

При выполнении условий автоматического удержания нажмите кнопку автоматического удержания, индикатор на кнопке остается включенным, указывая на то, что функция автоматического удержания включена.

#### ■ Активация автоматического удержания

Когда включена функция автоматического удержания, нажмите на педаль тормоза, автомобиль переходит из движения в неподвижное состояние, затем активируется функция автоматического удержания.

Нажмите на педаль тормоза, когда автомобиль стоит на месте, одновременно включите функцию автоматического удержания, и условия автоматического удержания будут выполнены, затем активируется функция автоматического удержания.

#### ■ Выключение автоматического удержания

Когда функция автоматического удержания включена, нажмите кнопку автоматического удержания, чтобы выключить функцию автоматического удержания. Индикатор на кнопке автоматического удержания гаснет, указывая на то, что автомобиль вышел из режима автоматического удержания.

Когда активирована функция автоматического удержания, нажмите переключатель автоматического удержания, чтобы отключить функцию автоматического удержания, индикатор на переключателе автоматического удержания погаснет, указывая на то, что автомобиль вышел из функции автоматического удержания и переключился на функцию стояночного тормоза.

#### ■ Функция снятия автоматического удержания

Способ снятия автоматического удержания такой же, как и у электрического стояночного тормоза, включая ручное и автоматическое снятие.



#### ПРОЧИТАЙТЕ

Система автоматического удержания доступна только на моделях, оснащенных системой электронного контроля устойчивости.



## 4. ВОЖДЕНИЕ АВТОМОБИЛЯ

### ВНИМАНИЕ

- Всегда правильно паркуйте автомобиль в соответствии с правилами техники безопасности и старайтесь не навредить себе и пешеходам.
- Если педаль акселератора нажимается очень медленно, автоматическое отключение функции автоматического удержания задерживается. Это нормально.
- Обязательно отключите функцию автоматического удержания перед заездом на мойку. Для получения подробной информации обратитесь к «Электрическому аварийному выключению при парковке» в этом разделе.
- Когда активирована функция автоматического удержания, откройте дверь со стороны водителя или отстегните ремень безопасности со стороны водителя, функция автоматического удержания переключится на электрическую парковку.
- Система автоматического удержания не может использоваться, если аккумулятор автомобиля разряжен. Для запуска двигателя можно использовать соединительные кабели, подробности см. в разделе «Управление автомобилем в случае бедствия».
- Когда функция автоматического удержания включена, откройте дверь со стороны водителя или отстегните ремень безопасности со стороны водителя, чтобы выйти из функции автоматического удержания, закройте дверь или снова пристегните ремень, чтобы снова активировать функцию.
- После включения функции автоматического удержания система автоматического удержания автоматически припаркует автомобиль после того, как он полностью остановится из состояния движения с помощью ножного тормоза, но передача коробки передач по-прежнему находится в положении D или R. Рекомендуется переключаться в положение N при кратковременной парковке и в положение P при длительной парковке.

### ОПАСНОСТЬ

Во избежание случайного движения автомобиля в состоянии автоматического удержания подтвердите положение переключения перед тем, как нажать педаль акселератора для запуска.

### Вакуумный усилитель

Вакуумный усилитель управляется вакуумом двигателя и работает только при работающем двигателе. Поэтому не садитесь за руль автомобиля с выключенным двигателем.

### ОПАСНОСТЬ

Не останавливайте автомобиль с выключенным двигателем во время движения под уклон. Чтобы добиться лучшего эффекта торможения, переключитесь на пониженную передачу перед спуском с холма.

Если вакуумный усилитель не работает из-за буксировки автомобиля или неисправности, педаль тормоза следует нажимать сильнее, чем обычно, чтобы компенсировать эффект усиленного торможения.

При нормальной температуре мы рекомендуем дать двигателю поработать на холостом ходу в течение 15 секунд после запуска автомобиля, если температура ниже, то время больше. Это делается для того, чтобы он мог быстро нагреться и

активировать трехсторонние катализаторы, а также повысить эффективность преобразования отходящих газов. Это также может помочь восстановить вакуум в тормозах, если автомобиль был припаркован в течение длительного времени. Мы рекомендуем запускать двигатель на холостом ходу в течение 15 секунд каждый раз, когда вы заводите автомобиль.

### Ножной тормоз

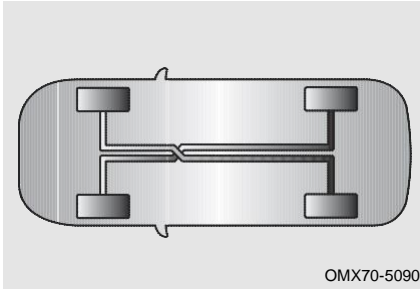



Тормозная система имеет конструкцию типа X, двухконтурную тормозную систему; Система представляет собой гидравлическую систему с двумя независимыми подсистемами. Если одна из подсистем выходит из строя, другая система все еще может выполнять функцию торможения. Однако усилие нажатия на педаль тормоза будет больше обычного, как и тормозной путь, а индикатор неисправности тормозной системы останется включенным.

### Индикатор тормозной системы

При наличии неисправности горит красный индикатор «» на комбинированном приборе.

#### ОПАСНОСТЬ

- Когда загорается красная индикатор «» на приборной панели, проверьте уровень тормозной жидкости, долейте тормозную жидкость, когда он ниже линии MIN. Если причина неизвестна, немедленно обратитесь на официальную станцию технического обслуживания Jetour.
- Если во время движения на приборной панели загорается красная индикатор «», возможно, вышла из строя одна из подсистем двухконтурной тормозной системы. Остановите автомобиль в безопасном месте вдали от большого потока автомашин, включите питание автомобиля, свяжитесь с официальной станцией технического обслуживания Jetour.

### Меры предосторожности для тормозной системы

- Если во время торможения рулевое колесо постоянно трясется или вибрация передается на рулевое колесо, немедленно обратитесь на официальную станцию технического обслуживания Jetour для проверки и ремонта.
- При движении вниз по склону переключитесь на пониженную передачу, чтобы в полной мере использовать эффект торможения двигателем и избежать длительного использования тормозов. Невыполнение этого требования может привести к перегреву тормозов и увеличению тормозного пути, а в серьезных случаях тормоза могут даже временно утратить свою эффективность.
- Тормозная система иногда издает некоторые шумы во время работы, что является нормальным, но если вы слышите трение металла или свистящие звуки в течение определенного периода времени, возможно, тормозные колодки серьезно изношены. Пожалуйста, немедленно обратитесь на официальную станцию технического обслуживания Jetour для замены.

## 4. ВОЖДЕНИЕ АВТОМОБИЛЯ

- Новые тормозные колодки должны быть вставлены для достижения оптимального тормозного эффекта. Тормозной эффект на первых 200 км не оптимален. В этом случае нажмите педаль тормоза сильнее, чтобы компенсировать эффект торможения.
- Влажный тормоз может вызвать ненормальное замедление автомобиля или увод автомобиля в сторону при торможении. Слегка нажмите на педаль тормоза, чтобы проверить эффективность тормозов. После движения по глубокой воде сохраняйте безопасную скорость автомобиля и слегка нажимайте на педаль тормоза до тех пор, пока функция торможения не восстановится.
- Состояние износа тормозных накладок во многом зависит от условий их работы и стиля вождения. Для автомобилей, в основном используемых в городском движении, частые запуски и остановки ухудшают рабочее состояние тормозных накладок. Поэтому, пожалуйста, обратитесь на официальную станцию технического обслуживания Jetour в соответствии с указанным пробегом обслуживания, чтобы проверить толщину тормозных накладок или заменить их при необходимости.

### 4–6. Антиблокировочная тормозная система (ABS)

#### Антиблокировочная тормозная система (ABS)

ABS может предотвратить блокировку колеса при чрезмерном торможении или при торможении на скользкой дороге, предотвращая скольжение или занос автомобиля и поддерживая устойчивость транспортного средства.



ABS не работает при обычном торможении и немедленно включается только при экстренном торможении (– педаль тормоза пульсирует с шумом, обеспечивая эффективность торможения и рулевого управления, если места достаточно, автомобиль также может объезжать препятствия). Никогда не отпускайте педаль тормоза в этом случае.

#### ВНИМАНИЕ

Размер шин, технические характеристики и износ рисунка протектора серьезно влияют на работу ABS. Сменные шины должны иметь тот же размер, грузоподъемность и конструкцию, что и оригинальные. Если шина вышла из строя, рекомендуется заменить ее на оригинальную в официальной станции технического обслуживания Jetour.

### ОПАСНОСТЬ

- Всегда ведите машину осторожно и не забывайте снижать скорость во время поворота.
- Если ABS неисправна, как можно скорее обратитесь на официальную станцию технического обслуживания Jetour для проверки и ремонта.
- Хотя ABS может обеспечить наилучший эффект торможения, тормозной путь сильно зависит от дорожных условий.
- Во время движения в дождливую погоду правильно контролируйте скорость автомобиля, потому что, если колесо пробуксовывает, ABS не сможет управлять автомобилем.
- Кроме того, ABS не может устранить риски, связанные с вождением вплотную, движением по воде, быстрым поворотом или движением по плохим дорожным покрытиям, и не может предотвратить несчастные случаи, вызванные невнимательным или неправильным вождением.
- Несмотря на то, что ABS может помочь в управлении автомобилем, убедитесь, что едете осторожно, поддерживаете умеренную скорость и держитесь на безопасном расстоянии от движущихся впереди автомобиля. Существуют определенные ограничения в устойчивости автомобиля и эффекте работы рулевого колеса, даже если работает ABS.
- ABS не может обеспечить сокращение тормозного пути в любой ситуации. При движении автомобиля с цепями противоскольжения на песчаных или заснеженных дорогах автомобилям с ABS может потребоваться более длинный тормозной путь по сравнению с автомобилями без ABS.

### Система распределения тормозных усилий (EBD)

EBD автоматически регулирует коэффициент распределения тормозного усилия между передней и задней осями в соответствии с разницей передачи осевой нагрузки, вызванной торможением, для повышения эффективности торможения. Кроме того, EBD работает вместе с ABS для повышения стабильности торможения. Кроме того, при торможении на повороте тормозное усилие внутреннего и внешнего колеса можно отрегулировать для повышения устойчивости торможения.

### Индикатор антиблокировочной тормозной системы (ABS)

При наличии неисправности  горит желтый индикатор на комбинированном приборе.

### ПРОЧИТАЙТЕ

Если ABS не работает, эта функция может работать неправильно, пожалуйста, как можно скорее обратитесь на официальную станцию технического обслуживания Jetour для проверки и ремонта.

### ОПАСНОСТЬ

Когда индикатор неисправности антиблокировочной тормозной системы и индикатор неисправности тормозной системы загораются одновременно, припаркуйте свой автомобиль в безопасном месте вдали от основных транспортных средств и как можно скорее обратитесь в авторизованную станцию технического обслуживания Jetour.

## 4. ВОЖДЕНИЕ АВТОМОБИЛЯ

Ограничение функции

■ ABS будет издавать звуковой сигнал при работе в следующих условиях:

- Звук отскакивания на педаль тормоза.
- Звук удара между подвеской и кузовом автомобиля из-за экстренного торможения.
- Звук работы мотора, электромагнитного клапана и обратного насоса в гидравлическом блоке.
- Звук работы соответствующего электромагнитного клапана при включении EBD при торможении.
- После включения питания автомобиля или запуска двигателя в течение короткого времени будет слышен жужжание, указывающее на то, что выполняется самотестирование системы.

■ Всегда соблюдайте безопасную дистанцию до впереди идущего автомобиля в следующих ситуациях:

- При движении по неровной дороге.
- При движении по дорогам с выбоинами или неровным покрытием.
- При движении с цепями противоскольжения.
- При движении по грунтовым, гравийным или заснеженным дорогам.

### 4–7. Система стабилизации курсовой устойчивости (ESP)

#### Система стабилизации курсовой устойчивости (ESP)

Система стабилизации курсовой устойчивости (ESP) сохраняет устойчивость автомобиля при избыточной или недостаточной поворачиваемости. Когда обнаруживается разница между ожидаемым состоянием автомобиля и его фактическим состоянием, срабатывает система стабилизации курсовой устойчивости (ESP). Устойчивость вождения повышается благодаря системе стабилизации курсовой устойчивости (ESP) и системе контроля тяги (TCS), которые помогают вам плавно реагировать в сложных дорожных условиях (например, когда животное внезапно выбегает на дорогу), чтобы избежать заноса автомобиля при резком маневре.

Переключатель системы стабилизации курсовой устойчивости (ESP)

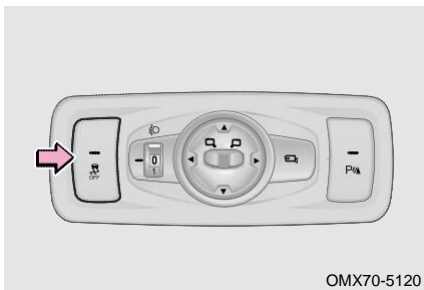

Поверните переключатель ENGINE START STOP в режим ON, нажмите переключатель системы стабилизации курсовой устойчивости, загорится индикатор переключателя системы электронного контроля стабилизации (ESP), система стабилизации курсовой устойчивости (ESP) выключена; нажмите переключатель системы стабилизации курсовой устойчивости еще раз, индикатор переключателя системы стабилизации курсовой устойчивости (ESP) погаснет, система стабилизации курсовой устойчивости (ESP) включена.

### ПРОЧИТАЙТЕ

Для обеспечения максимальной безопасности вождения система стабилизации курсовой устойчивости (ESP) включается автоматически при запуске автомобиля.

- Функция OFF системы стабилизации курсовой устойчивости (ESP) не работает
  - Переведите переключатель POWER в режим OFF.
  - Система стабилизации курсовой устойчивости (ESP) не работает.
  - Переключатель системы стабилизации курсовой устойчивости (ESP) непрерывно нажимается в течение более 10 секунд.
  - Антиблокировочная тормозная система (ABS) или система электронного контроля стабилизации (ESP) работают.

Индикатор системы стабилизации курсовой устойчивости (ESP)

При выключении горит желтый индикатор «» на комбинированном приборе.

Во время работы на комбинированном приборе мигает желтый индикатор «».

При наличии неисправности «» горит желтый индикатор на комбинированном приборе.

### ПРОЧИТАЙТЕ

При неисправности системы стабилизации курсовой устойчивости (ESP) эта функция может работать неправильно. Как можно скорее обратитесь на официальную станцию технического обслуживания Jetour для проверки и ремонта.

### ОПАСНОСТЬ

- Даже когда ESP работает, вождение на высокой скорости, крутые повороты или плохие дорожные условия могут привести к аварии.
- Функция ESP не может полностью гарантировать, что вы сможете управлять автомобилем, если она потеряла управление из-за различных экстремальных ситуаций. Даже при наличии ESP всегда соблюдайте законы и правила, водите осторожно, чтобы избежать аварий.

Ограничение функции

- Если возникает одно из следующих условий, необходимо выключить ESP:
  - При движении с цепями противоскольжения.
  - При запуске автомобиля на тестере мощности.
  - При движении по дорогам с глубоким снегом или рыхлым гравием.

### ПРОЧИТАЙТЕ

Для улучшения сцепления автомобиля с дорогой при движении по песку или гравию рекомендуется отключать ESP.

## 4. ВОЖДЕНИЕ АВТОМОБИЛЯ

### Расширенная функция

---

#### Система распределения тормозных усилий (EBD)

EBD автоматически регулирует коэффициент распределения тормозного усилия между передней и задней осями в соответствии с разницей передачи осевой нагрузки, вызванной торможением, для повышения эффективности торможения. Кроме того, EBD работает вместе с ABS для повышения стабильности торможения. Кроме того, при торможении на повороте тормозное усилие внутреннего и внешнего колеса можно отрегулировать для повышения устойчивости торможения.

#### Система контроля тяги (TCS)

Во время трогания с места или резкого ускорения TCS может привести к проскальзыванию ведущих колес. В случае движения по скользкой дороге, такой как заснеженная или обледенелая, направление может выйти из-под контроля и привести к опасной ситуации. Когда TCS обнаруживает, что скорость ведомого колеса ниже, чем скорость ведущего колеса (своего рода симптом проскальзывания колеса) с помощью датчика, она посылает сигнал для регулировки момента зажигания, уменьшения открытия дроссельной заслонки, переключения на пониженную передачу или торможения колес, чтобы колесо больше не пробуксовывало.

#### Гидравлическая система помощи при торможении (HVA)

Система HVA используется для сокращения тормозного пути при экстренном торможении. В экстренной ситуации водитель обычно вовремя тормозит, но, как правило, не применяет максимальное тормозное усилие, тем самым удлиняя тормозной путь. В этом случае система HVA будет работать: Когда водитель быстро нажимает педаль тормоза в аварийной ситуации с недостаточной силой, система HVA быстро увеличивает тормозное давление до максимального уровня, заставляя антиблокировочную тормозную систему сокращать тормозной путь быстрее и эффективнее.

#### Система предотвращения опрокидывания (RMI)

Система RMI используется для предотвращения опрокидывания автомобиля на дороге при управлении автомобилем в динамическом (например, при смене полосы движения) состоянии.

## 4–8. Подушка безопасности (SRS)

## Подушка безопасности (SRS)

При серьезном лобовом/боковом столкновении подушки безопасности (SRS) раскрываются и работают вместе с ремнями безопасности для защиты пассажиров в автомобиле. Подушки безопасности (SRS) могут более равномерно распределять силу удара по верхней части тела пассажиров, поэтому их тела двигаются медленно даже при остановке, тем самым снижая риск травм пассажиров и водителя. После срабатывания подушки безопасности (SRS) двери автоматически разблокируются, загорятся плафоны освещения и аварийная сигнализация.

Положение подушки безопасности

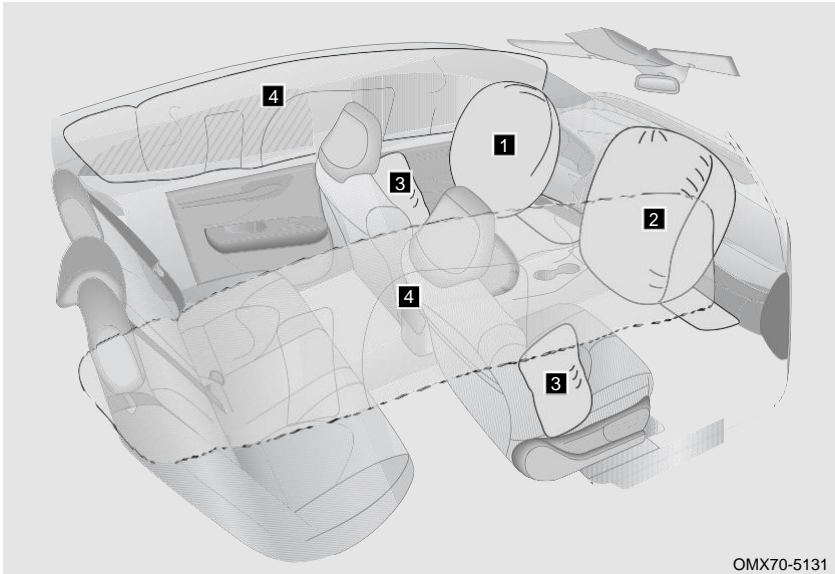

**1** Фронтальная подушка безопасности водителя

**2** Фронтальная подушка безопасности переднего пассажира

**3** Боковая подушка безопасности переднего сиденья (при наличии)

**4** Боковая подушка безопасности шторки (при наличии)



## 4. ВОЖДЕНИЕ АВТОМОБИЛЯ

### Правильное использование подушки безопасности

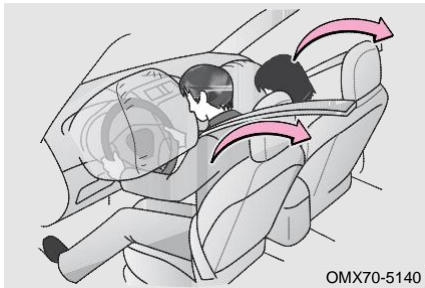

В случае серьезного лобового столкновения подушка безопасности водителя, подушка безопасности переднего пассажира работают вместе с ремнем безопасности, чтобы помочь уменьшить травмы головы или груди водителя и переднего пассажира, вызванные ударом о внутренние компоненты. (– Фронтальная подушка безопасности переднего пассажира может быть активирована, даже если на пассажирском сиденье нет человека).

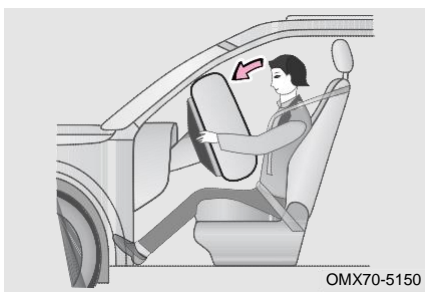

Подушка безопасности работает вместе с ремнем безопасности для обеспечения безопасности водителя и пассажиров. Однако подушка безопасности не является заменой ремня безопасности. Кроме того, подушка безопасности сработает только тогда, когда степень столкновения автомобиля достигнет проектного состояния. В некоторых столкновениях ремни безопасности являются единственным средством защиты. Пристегивание ремня безопасности во время столкновения может помочь снизить риск столкновения с предметами внутри автомобиля или быть выброшенным из автомобиля, а также эффективно защитить водителя и пассажиров. Поэтому все люди в автомобиле должны правильно пристегиваться ремнями безопасности. Подушки безопасности и ремни безопасности могут обеспечить защиту только взрослых, они не предназначены для защиты младенцев и детей младшего возраста.

Подушка безопасности создает значительную силу в момент срабатывания. Во избежание травм, вызванных срабатыванием подушки безопасности, водитель и пассажиры должны принять правильную позу сидя, правильно пристегнуть ремень безопасности и отрегулировать положение сиденья, никогда не подходить слишком близко к подушке безопасности (например, сидеть на краю сиденья или наклон туловища вперед). Для автомобилей, оснащенных боковой подушкой безопасности переднего сиденья (при наличии) и боковой подушкой безопасности шторки (при наличии), убедитесь, что верхние конечности находятся на достаточном расстоянии от боковой части автомобиля, чтобы избежать травм во время срабатывания.

**⚠ ВНИМАНИЕ**

- Подушка безопасности не может защитить нижнюю часть тела пассажира.
- Подушка безопасности быстро сжимается после срабатывания, что может гарантировать, что обзор водителя вперед не будет заблокирован.
- Соответствующие части подушки безопасности будут выделять тепло после разворачивания. Не прикасайтесь сразу к соответствующим частям подушки безопасности, чтобы избежать травм.
- Подушка безопасности – это устройство многократного использования. Как только подушка безопасности развернута, соответствующие части подушки безопасности должны быть заменены.
- Если места, где хранятся подушки безопасности, такие как рулевое колесо и приборная панель, повреждены или треснуты, как можно скорее обратитесь на официальную станцию технического обслуживания Jetour для замены.
- Разворачивание и сжатие подушки безопасности завершаются за короткий промежуток времени и не могут защитить от повторного удара, который может произойти впоследствии.
- Подушка безопасности не предназначена ни для удара сзади, ни для легкого лобового столкновения, ни для опрокидывания автомобиля, и она не работает при торможении автомобиля в экстренной ситуации.
- После срабатывания подушки безопасности выделяют некоторое количество дыма и пыли. Для людей с астмой или другими респираторными проблемами можно стимулировать дыхательную систему. Поэтому всем людям, находящимся в транспортном средстве, следует как можно скорее выйти или открыть окна, чтобы подышать свежим воздухом, и при необходимости обратиться за медицинской помощью.

**⚠ ОПАСНОСТЬ**

- Чехол сиденья не должен блокировать боковую подушку безопасности (при наличии) во время использования, так как в случае аварии боковая подушка безопасности (при наличии) не всплывет после надувания, что снизит степень защиты пассажиров.
- Для очистки области подушки безопасности необходимо использовать мягкую сухую ткань или ткань, смоченную водой. Избегайте попадания жидкости в подушку безопасности, иначе это может серьезно повлиять на нормальную работу подушки безопасности.
- Если в автомобиле есть вода, подушка безопасности может быть повреждена. Даже если в данный момент столкновения не произошло, это может привести к случайному срабатыванию подушки безопасности. Немедленно выключите двигатель и отсоедините отрицательный кабель аккумулятора. Никогда не пытайтесь завести двигатель. Пожалуйста, немедленно обратитесь на официальную станцию технического обслуживания Jetour для проверки и ремонта.

**Индикаторы подушки безопасности**

При наличии неисправности горит красный индикатор «» на комбинированном приборе.

## 4. ВОЖДЕНИЕ АВТОМОБИЛЯ

### ПРОЧИТАЙТЕ

Если подушка безопасности неисправна, эта функция может работать неправильно, пожалуйста, как можно скорее обратитесь на официальную станцию технического обслуживания Jetour для проверки и ремонта.

#### Условия эксплуатации подушки безопасности

Условия срабатывания подушки безопасности не зависят от скорости движения автомобиля, а зависят от объекта, направления столкновения и условий торможения автомобиля в результате столкновения. Подушки безопасности могут не сработать, если удар при столкновении поглощается или рассеивается в теле; Однако иногда подушка безопасности может сработать в зависимости от условий удара при аварии. Поэтому об условиях срабатывания подушки безопасности не следует судить по поврежденному состоянию автомобиля.

Даже если подушка безопасности не развернута, при столкновении подушка безопасности в автомобиле может быть повреждена. Подушка безопасности может не сработать должным образом, если она повреждена, и она не сможет защитить вас и других пассажиров в случае нового столкновения, что приведет к несчастным случаям и травмам. Чтобы гарантировать правильное срабатывание подушки безопасности в случае столкновения, как можно скорее обратитесь на официальную станцию технического обслуживания Jetour для проверки и ремонта.

■ Условия, при которых подушка безопасности может сработать, кроме столкновения

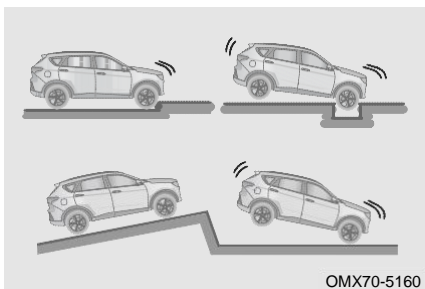

Фронтальная подушка безопасности водителя и фронтальная подушка безопасности переднего пассажира могут сработать в случае удара о днище автомобиля.

■ Условия, при которых подушка безопасности может сработать при столкновении

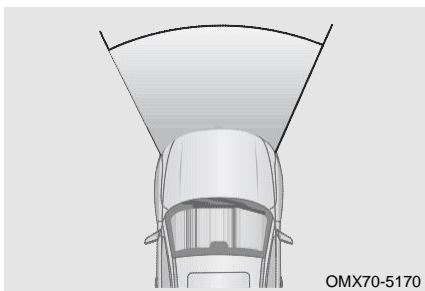

Условия эксплуатации: Как правило, в случае лобового столкновения фронтальная подушка безопасности водителя и фронтальная подушка безопасности переднего пассажира сработают, или замедление может превысить расчетный пороговый уровень.

## 4. ВОЖДЕНИЕ АВТОМОБИЛЯ

- Условия, при которых подушка безопасности может не сработать при столкновении



Фронтальная подушка безопасности водителя и фронтальная подушка безопасности переднего пассажира могут не сработать, если автомобиль попал в боковое заднее столкновение, перевернулся или попал в лобовое столкновение на низкой скорости.



Фронтальная подушка безопасности водителя и фронтальная подушка безопасности переднего пассажира могут не сработать, если передняя часть автомобиля ударится о телеграфный столб, попадет под грузовик или коснется бокового удара.

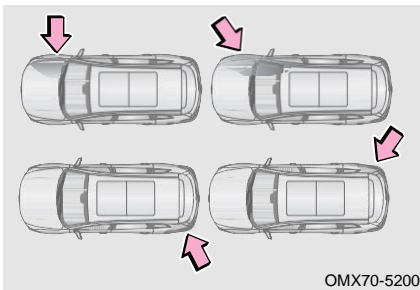

Боковая подушка безопасности переднего сиденья (при наличии) и боковая шторная подушка безопасности (при наличии) могут не сработать, если транспортное средство подвергается боковому столкновению, задней части задней шины или боковому столкновению под определенным углом к транспортному средству.

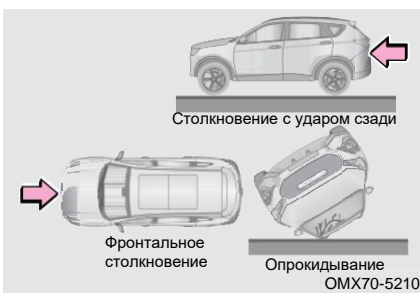

Боковая подушка безопасности переднего сиденья (при наличии) и боковая подушка безопасности шторок (при наличии) могут не раскрыться, если автомобиль подвергнется фронтальному или заднему столкновению, опрокидыванию или боковому столкновению на низкой скорости.

## 4. ВОЖДЕНИЕ АВТОМОБИЛЯ

### Меры предосторожности для подушек безопасности



На пути срабатывания подушки безопасности не должно быть никаких предметов. Запрещается помещать что-либо (например, мобильный телефон и т. д.) между пассажиром и подушкой безопасности. Запрещается закреплять или размещать какие-либо предметы на крышке подушки безопасности или рядом с ней. Если между пассажиром и подушкой безопасности находится какой-либо предмет, подушка безопасности может не раскрыться в соответствии с расчетным путем или подушка безопасности может вытолкнуть предмет на пассажира, что приведет к серьезной травме или даже смерти.

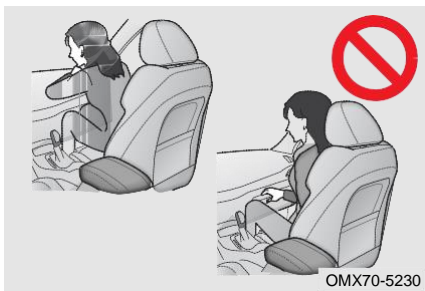

Не садитесь на край сиденья и не прислоняйтесь к приборной панели.



Не позволяйте ребенку стоять перед блоком фронтальной подушки безопасности переднего пассажира или сидеть на коленях переднего пассажира.

## 4. ВОЖДЕНИЕ АВТОМОБИЛЯ



Не прислоняйтесь к двери, стойке А, стойке В или стойке С.

Не позволяйте никому становиться на колени на пассажирском сиденье по направлению к двери или высовывать голову или руки за пределы автомобиля.

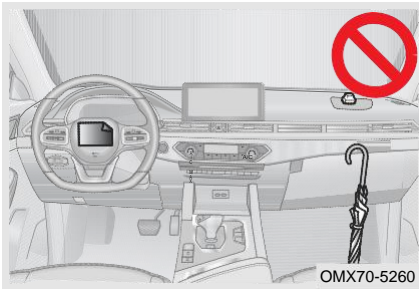

Ничего не прикрепляйте или прислоняйте к таким областям, как приборная панель, рулевое колесо и нижняя часть приборной панели. Эти предметы могут быть выброшены при срабатывании фронтальной подушки безопасности водителя или переднего пассажира.

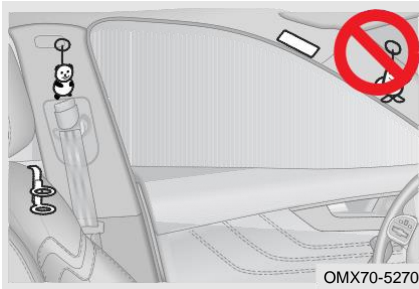

Не прикрепляйте ничего к таким областям, как дверь, лобовое стекло, боковое стекло двери, стойка А, стойка В, стойка С, боковая рейка крыши и вспомогательная ручка.

Не ударяйте и не применяйте чрезмерную силу в области компонентов подушки безопасности. В противном случае это может привести к неисправности подушки безопасности.

### Замена компонентов подушки безопасности (SRS)

Соответствующие части подушки безопасности необходимо заменять через 10 лет с даты покупки автомобиля. Чтобы убедиться, что подушка безопасности может обеспечить вашу безопасность, всегда обращайтесь в официальную станцию технического обслуживания Jetour для замены соответствующих частей подушки безопасности в течение указанного времени. Убедитесь, что новый владелец знает конфигурацию подушки безопасности и дату замены подушки безопасности в этом автомобиле при продаже автомобиля.

## 4. ВОЖДЕНИЕ АВТОМОБИЛЯ

### Модификация и утилизация компонентов подушки безопасности (SRS)

Не утилизируйте автомобиль и не эксплуатируйте следующие компоненты без разрешения официальной станции технического обслуживания Jetour, в противном случае это может привести к несчастным случаям и травмам персонала:

- Модификация подвески автомобиля.
- Модификация переднего бампера автомобиля и т.д.
- Модификация боковых дверей или защитной панели двери и защитной панели средней стойки и т.д.
- Установка, снятие, разборка и ремонт подушек безопасности.
- Ремонт, модификация, снятие или замена рулевого колеса, комбинированный прибор, приборной панели и сиденья.

5-1. Система круиз-контроля		5-3. Система контроля парковки	
Система круиз-контроля (CCS) .....	136	Система парковочного радара. ....	139
5-2. Система контроля давления в шинах (TPMS)		Монитор изображения заднего хода .....	142
Система контроля давления в шинах (TPMS) .....	138	Система монитора панорамного обзора (при наличии) .....	143



### 5-1. Система круиз-контроля



#### Система круиз-контроля (CCS)

Система круиз-контроля может поддерживать скорость, установленную водителем.

Методы использования

- Вход в систему круиз-контроля с постоянной скоростью.



Во время движения автомобиля нажмите кнопку  на рулевом колесе, чтобы войти в состояние предварительного круиз-контроля, индикатор  на комбинированном приборе загорается и мигает; скорость автомобиля находится в пределах 40–130 км/ч, переместите кнопку на рулевом колесе в положение «SET/-» один раз, чтобы настроить текущую скорость автомобиля в качестве скорости круиз-контроля и войти в режим круиз-контроля, «» индикатор на комбинированном приборе остается включенным.

- Во время круиз-контроля нажмите педаль акселератора до тех пор, пока скорость автомобиля не превысит скорость круиз-контроля (при этом индикатор круиз-контроля остается включенным), скорость автомобиля увеличится. Когда вы отпускаете педаль акселератора, автомобиль возвращается к скорости круиз-контроля до того, как педаль акселератора будет нажата, и входит в режим круиз-контроля (при этом индикатор круиз-контроля остается включенным).
- Во время круиз-контроля нажмите педаль акселератора до тех пор, пока скорость автомобиля не превысит скорость круиз-контроля (при этом индикатор круиз-контроля остается включенным), скорость автомобиля увеличится. Когда вы отпускаете педаль акселератора, один раз переместите кнопку на рулевом колесе в положение «SET/-», чтобы настроить текущую скорость в качестве скорости круиз-контроля и войти в режим круиз-контроля (при этом индикатор круиз-контроля остается включенным).
- Во время круиз-контроля нажмите педаль тормоза, чтобы войти в режим предварительного круиз-контроля (при этом мигает индикатор круиз-контроля), скорость автомобиля уменьшится. Когда скорость автомобиля превышает 40 км/ч, отпустите педаль тормоза и один раз переместите кнопку на рулевом колесе в положение «RES +», после чего автомобиль вернется к скорости круиз-контроля до того, как будет нажата педаль тормоза, и войдет в режим круиз-контроля (при этом индикатор круиз-контроля остается включенным). Когда скорость автомобиля превышает 40 км/ч, отпустите педаль тормоза и один раз переместите кнопку на рулевом колесе в положение «RES +» и удерживайте, и скорость круиз-контроля будет постоянно увеличиваться. В это время отпустите кнопку, чтобы настроить текущую скорость в качестве скорости круиз-контроля и войти в состояние круиз-контроля (при этом индикатор круиз-контроля остается включенным).

- Во время круиз-контроля нажмите педаль тормоза, чтобы войти в состояние предварительного круиз-контроля (при этом мигает индикатор круиз-контроля), чтобы снизить скорость автомобиля. Когда скорость автомобиля меньше 40 км/ч, отпустите педаль тормоза и один раз переместите кнопку на рулевом колесе в положение «RES +», автомобиль не может вернуться в режим круиз-контроля, пока не будет нажата педаль тормоза. Когда педаль акселератора нажата до тех пор, пока скорость автомобиля не превысит 40 км/ч, переместите кнопку рулевого колеса в положение «RES +» один раз и отпустите педаль акселератора, после чего автомобиль вернется в режим круиз-контроля до того, как будет нажата педаль тормоза (в этом процессе индикатор круиз-контроля остается включенным). Когда педаль акселератора нажата до тех пор, пока скорость автомобиля не превысит 40 км/ч, переведите кнопку рулевого колеса в положение «RES+» и удерживайте ее, скорость круиз-контроля будет непрерывно увеличиваться. В это время отпустите кнопку, чтобы настроить текущую скорость в качестве скорости круиз-контроля и войти в состояние круиз-контроля (при этом индикатор круиз-контроля остается включенным).
- Во время круиз-контроля нажмите педаль тормоза, чтобы войти в состояние предварительного круиз-контроля (при этом мигает индикатор круиз-контроля). Когда кнопка системы круиз-контроля не нажата, автомобиль остается в состоянии предварительного круиз-контроля, что требует от водителя взять на себя управление автомобилем и вести его в соответствии с обычными стандартами вождения.

### ОПАСНОСТЬ

- Во время круиз-контроля, если вы по соображениям безопасности по ошибке переместите рычаг переключения передач с D на N или в положение R, круиз-контроль также будет отменено и войдет в режим предварительного круиз-контроля (индикатор круиз-контроля на комбинированном приборе мигает). Если это не аварийная ситуация, этот режим работы не рекомендуется.
- При возникновении неисправности в автомобиле, влияющей на безопасность круиз-контроля, автомобиль не может войти в режим круиз-контроля, а индикатор круиз-контроля мигает (кнопка функции круиз-контроля заблокирована). Пожалуйста, обратитесь на официальную станцию технического обслуживания Jetour для проверки и ремонта.

### ■ Настройка скорости

В режиме круиз-контроля переведите кнопку на рулевом колесе в положение «RES +» один раз, скорость круиз-контроля увеличится на 1 км/ч.

В режиме круиз-контроля переведите кнопку на рулевом колесе в положение «RES +» и удерживайте, скорость круиз-контроля увеличится постоянно.

В режиме круиз-контроля переведите кнопку на рулевом колесе в положение «SET-» один раз, скорость круиз-контроля уменьшится на 1 км/ч.

В режиме круиз-контроля переведите кнопку на рулевом колесе в положение «SET-» и удерживайте, скорость круиз-контроля уменьшится постоянно.

### Ограничение функции

■ При следующих условиях не используйте систему круиз-контроля, несоблюдение этого требования может привести к несчастному случаю, травмам и смерти.

- Во время аварийной буксировки.
- При интенсивном движении.
- На извилистых дорогах.

## 5. ПОМОЩЬ ПРИ ВОЖДЕНИИ

- На дорогах с крутыми поворотами.
- На скользких дорогах, например, на дорогах, покрытых дождем, льдом или снегом.
- Скорость автомобиля может превышать установленную скорость при движении вверх и вниз по крутому склону.

### 5–2. Система контроля давления в шинах (TPMS)

#### Система контроля давления в шинах (TPMS)

TPMS – это конфигурация активной безопасности, которая может контролировать давление и температуру в шинах в режиме реального времени, а информацию можно проверить через область отображения информации. Когда давление в шинах слишком низкое или температура слишком высокая, система контроля давления в шинах подает сигнал тревоги.



В системе контроля давления в шинах, когда давление в одной или нескольких шинах недостаточное или температура слишком высокая, «!» желтый индикатор на комбинированном приборе остается включенным.

Низкое давление в шинах увеличивает расход топлива и ускоряет износ шин. Серьезный износ шин может вызвать риск разрыва шины, проверьте причины утечки воздуха. Пожалуйста, немедленно обратитесь на официальную станцию технического обслуживания Jetour для проверки и ремонта.

Если температура шин слишком высока, немедленно прекратите движение, чтобы шины остыли естественным путем. Не охлаждайте ее, заливая холодной водой, иначе шина может быть повреждена, что приведет к аварии. Пожалуйста, обратитесь на официальную станцию технического обслуживания Jetour для проверки и ремонта немедленно.

Если система контроля давления в шинах не получила радиочастотный сигнал от одного или нескольких датчиков по истечении нескольких минут, система контроля давления в шинах отправит предупреждение о неисправности системы, «!» желтый индикатор на комбинированном приборе остается включенным. Пожалуйста, обратитесь на официальную станцию технического обслуживания Jetour для проверки и ремонта немедленно.

#### ПРОЧИТАЙТЕ

Даже если автомобиль оснащен системой контроля давления в шинах, перед поездкой проверьте, в норме ли давление в шинах и внешний вид. Пожалуйста, обратитесь на официальную станцию технического обслуживания Jetour для проверки и ремонта, если это необходимо.

### Ограничение функции

■ TPMS может отправить предупреждение о неисправности системы в следующих случаях:

1. Обучение конфигурации системы контроля давления в шинах не выполняется после замены колес (запаска в комплекте).
2. На датчик может повлиять электромагнитное экранирование, вызванное установкой цепей шин, что повлияет на правильную работу системы контроля давления в шинах.
3. Датчик давления в шинах или другие компоненты повреждены, обратитесь на официальную станцию технического обслуживания Jetoour для проверки и ремонта при необходимости.
4. Система контроля давления в шинах может работать неправильно из-за помех электронного оборудования (сверх стандартного оборудования), установленного на автомобиле, что приводит к ложному срабатыванию сигнализации.
5. TPMS может не работать из-за радиопомех; и это может быть временно нарушено из-за сильных электромагнитных радиосигналов с той же частотой (433 МГц).

### 5-3. Система контроля парковки

#### Система парковочного радара

Парковочная радарная система – это устройство обнаружения радаров, использующее радарные датчики для определения наличия препятствий спереди/сзади автомобиля и расстояния до препятствия. Водителю подсказывает звуковой головной аудиоустройства дисплей, звуковая сигнализация и т.д., чтобы помочь водителю безопасно и легко припарковаться.

Переключатель парковочного радара (при наличии)

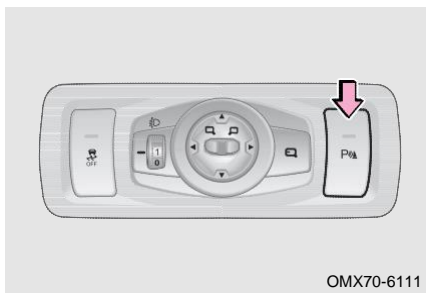

Переместите переключатель ENGINE START STOP в положение ON, нажмите переключатель парковочного радара, чтобы выключить систему парковочного радара; нажмите еще раз переключатель, чтобы включить систему парковочного радара.

## 5. ПОМОЩЬ ПРИ ВОЖДЕНИИ

### ПРОЧИТАЙТЕ

- Когда скорость транспортного средства превышает 15 км/ч, датчик передней радиолокационной системы перестает работать; когда скорость транспортного средства снижается до 10 км/ч, радиолокационная система активируется повторно; когда скорость транспортного средства составляет менее 10 км/ч, радиолокационная система не возобновит работу.
- Переключите питание автомобиля в режим ON и переведите рычаг переключения передач в положение R, чтобы активировать систему парковочного радара; Когда радарный датчик обнаруживает препятствие, головное аудиоустройство отображает расстояние до препятствия (красные, желтые, зеленые области), сопровождаемое звуковым сигналом тревоги.

### Отображение системной информации

- Для моделей с 4 датчиками: Переключите питание автомобиля в режим ON и переведите рычаг переключения передач в положение R, чтобы активировать систему парковочного радара; Когда радарный датчик обнаруживает препятствие, головное аудиоустройство отображает расстояние до препятствия (красные, желтые, зеленые области), сопровождаемое звуковым сигналом тревоги.
- Для моделей с 8 датчиками: Переключите питание автомобиля в режим ON и переведите рычаг переключения передач в положение R, чтобы активировать систему парковочного радара; Когда радарный датчик обнаруживает препятствие, головное аудиоустройство отображает расстояние до препятствия (красные, желтые, зеленые области), сопровождаемое звуковым сигналом тревоги.
- Для моделей с 12 датчиками: Переключите питание автомобиля в режим ON и переведите рычаг переключения передач в положение R, чтобы активировать систему парковочного радара; Когда радарный датчик обнаруживает препятствие, головное аудиоустройство отображает расстояние до препятствия (красные, желтые, зеленые области), сопровождаемое звуковым сигналом тревоги.

### ПРОЧИТАЙТЕ

- Если радарный датчик неисправен, система парковочного радара при включении будет издавать звуковой сигнал в течение 2 секунд. При включении стояночного тормоза или перемещении рычага переключения передач в положение P звуковой сигнал, предупреждающий о неисправности радарного датчика, будет отключен.
- При включении стояночного тормоза на головном устройстве отображается только информация о радиане, а звуковой сигнал предупреждения не звучит; Когда рычаг переключения передач переведен в положение P, парковочный радар не будет обнаруживать в режиме ожидания.
- Для модулей с 12 датчиков, переведите рычаг переключения передач в положение R, чтобы чтобы активировать систему парковочного радара (– независимо от того, включена ли система парковочного радара, прежде чем перевести рычаг переключения передач в положение R), и система парковочного радара по–прежнему работает при переключении в другие положения.

**⚠ ОПАСНОСТЬ**

- Система парковочного радара предоставляет вам только помощь и не работает должным образом при любых условиях вождения, погодных условиях, дорожном движении или других дорожных условиях.
- Водитель должен управлять автомобилем, контролировать систему парковочного радара и управлять ею, а также действовать по мере необходимости на протяжении всего процесса;

**Ограничение функции**

■ Парковочный радар может работать неправильно в следующих случаях:

- Когда автомобиль находится на крутом склоне.
- При движении в желеобразный снег или дождь.
- Низкие объекты, такие как камни и т.п., не могут быть обнаружены.
- Объекты выше бампера не могут быть обнаружены.
- Тонкие объекты, такие как провода, заборы, веревки и т. д., не могут быть обнаружены.
- Если автомобиль оборудован высокочастотным радиоприемником или используется антенна.
- Когда поверхности радарных датчиков заморожены, они не обнаружат никаких препятствий.
- Радарные датчики могут работать неправильно в жаркую или холодную погоду.
- Если радарные датчики покрыты грязью, снегом или грязью, они могут не обнаруживать препятствия.
- Объекты, легко поглощающие ультразвуковые волны (например, мягкий снег, хлопок, губка), не могут быть обнаружены.
- Если рядом с автомобилем есть шум, (например, гудок, шум двигателя мотоциклов, шум от пневматических тормозов больших транспортных средств или другие громкие звуки, генерирующие ультразвуковые волны).
- Если несколько радарных датчиков обнаруживают несколько препятствий, расстояния между каждым радарным датчиком и каждым препятствием отображаются на аудиоголовке одновременно, и система подает звуковой сигнал в соответствии с ближайшим препятствием.

**Очистка радарного датчика**

При мытье автомобиля используйте мягкую ткань или воду (низкое давление воды), чтобы смыть посторонние вещества, такие как снег, грязь и пыль, с поверхности радарного датчика.

Поток воды под высоким давлением, такой как водяные пистолеты, или большая внешняя сила могут повредить радарные датчики. Не зажимайте и не ударяйте по датчикам радара, иначе датчики не будут работать нормально.

## 5. ПОМОЩЬ ПРИ ВОЖДЕНИИ

### Монитор изображения заднего хода

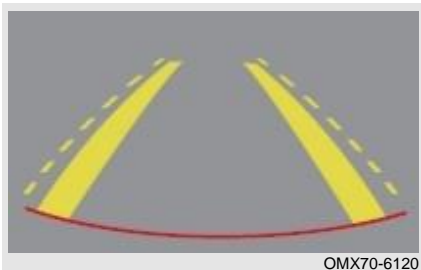

Динамическая линия траектории заднего хода

При переключении передачи на R динамическая линия траектории заднего хода изменяется в зависимости от поворота рулевого колеса и используется для прогнозирования траектории движения задним ходом.

#### ВНИМАНИЕ

- Направляющая линия и прогнозируемая линия ширины автомобиля шире фактической линии.
- Если колеса были замены на другого размера, отображаемая прогнозируемая линия будет отличаться от фактической. Пожалуйста, используйте зеркало заднего вида или проверьте и определите расстояние до других объектов на самом деле.
- Не царапайте объектив при чистке грязи или снега с поверхности камеры.
- Используйте расстояние в качестве ориентира (например, на склоне).

#### ОПАСНОСТЬ

- При движении задним ходом убедитесь, что дверь багажного отделения плотно закрыта.
- Никогда не отвлекайте свое внимание от окружающего движения из-за отображаемых изображений.
- Из-за ограниченного диапазона наблюдения система контроля парковки не может видеть низ и углы бампера.
- При движении задним ходом всегда обращайтесь особое внимание на окружающих детей, мелких животных и предметы, поскольку они не всегда могут быть обнаружены камерой.
- Поскольку камера заднего вида использует широкоугольный объектив, расстояние до объекта, отображаемое в системе мониторинга парковки, может отличаться от фактического расстояния.
- Никогда не ударяйте по объективу. Это точный инструмент. Попадание в объектив может привести к неисправности или повреждению, вызвать пожар или поражение электрическим током.
- При мытье кузова автомобиля водой под высоким давлением не распыляйте воду вокруг камеры, иначе вода попадет в камеру и сконденсируется на объективе, что приведет к неисправности, возгоранию или поражению электрическим током.
- Монитор вида парковки удобен, но он не заменяет правильную операцию заднего хода. При движении задним ходом обязательно осмотритесь, чтобы проверить, безопасно ли окружение, и медленно дайте задний ход.
- Объектив задней камеры может увеличивать и искажать изображение, поэтому изображение на дисплее отличается от реального объекта или не может точно отражать реальный объект, а также имеется слепая зона и небольшая задержка.

### Система монитора панорамного обзора (при наличии)

Система монитора панорамного обзора собирает окружающие изображения автомобиля с помощью четырех камер и отображает окружающие изображения и указания полосы движения на головное аудиоустройство, чтобы помочь водителю безопасно и легко припарковаться.

Расположение камеры

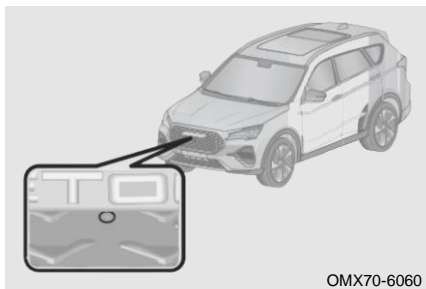

Место установки фронтальной камеры: Впускная решетка переднего бампера.

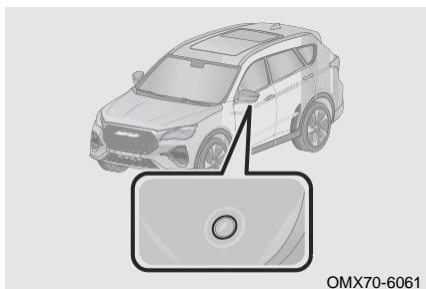

Положение установки левой/правой камеры: Нижняя часть левого/правого наружного зеркала заднего вида.

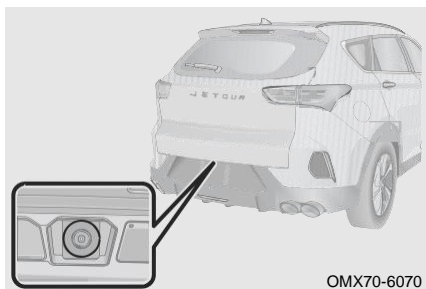

Место установки задней камеры: Верхняя средняя часть заднего номерного знака.



## 5. ПОМОЩЬ ПРИ ВОЖДЕНИИ

### Методы использования

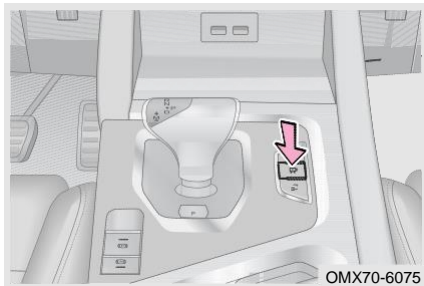

Переключите питание автомобиля в режим ON, и скорость автомобиля ниже 20 км/ч:

Метод 1: Переместите рычаг переключения передач в положение R, чтобы войти в систему монитора панорамного обзора; переместите рычаг переключения передач из положения R, чтобы выйти из системы монитора панорамного обзора после задержки в 15 секунд.

Метод 2: Нажмите переключатель монитора панорамного обзора на дополнительной приборной панели, чтобы войти в AVM, нажмите переключатель еще раз, чтобы выйти из AVM.

Метод 3: Нажмите «Монитор панорамного обзора» на экране приложения, чтобы войти в систему монитора панорамного обзора; Под экраном монитора панорамного обзора нажмите кнопку в верхнем левом углу, чтобы выйти из системы монитора панорамного обзора.

Метод 4: Включите левый/правый указатель поворота, чтобы войти в систему мониторинга панорамного обзора (необходимо включить «включить указатели поворота, чтобы активировать монитор панорамного обзора» в настройках системы мониторинга панорамного обзора); Выключите левый/правый указатель поворота, чтобы выйти из системы мониторинга панорамного обзора.

Примечание: После перевода источник питания автомобиля в режим OFF или при превышении скорости автомобиля более 30 км/ч происходит выход из системы монитора панорамного обзора.

#### ПРОЧИТАЙТЕ

Система монитора панорамного обзора обеспечивает удобство помощи при вождении, но объект на изображении не отражает реальный размер и расстояние до препятствия. По сравнению с реальным изображением изображение имеет небольшую задержку и слепое пятно. Таким образом, функция панорамного обзора не является заменой операции и суждения водителя. Водитель должен обращать внимание на окружающую обстановку и безопасно управлять автомобилем во время включения/выключения и использования функции.

## Переключение вида



Нажмите кнопку «X», при этом рычаг переключения передач не находится в положении R, чтобы выйти из настройки системы монитора панорамного обзора.

Нажмите «2D/3D»кнопки, чтобы переключить в режим 2D или 3D.

Нажмите кнопку , чтобы войти в настройку системы монитора панорамного обзора.

Нажмите кнопку «», чтобы переключиться на широкоугольный вид спереди.

 ПРОЧИТАЙТЕ

Система монитора панорамного обзора очень полезна при парковке и безопасном вождении. Рекомендуется ознакомиться с этой функцией на открытой и удобной площадке.

 ВНИМАНИЕ

- Не царапайте объектив при чистке грязи или снега с поверхности камеры.
- Не кладите какие-либо предметы на камеру системы монитора панорамного обзора.
- Расстояние до объекта, видимое с системы монитора панорамного обзора, отличается от фактического расстояния.
- Перед использованием системы монитора панорамного обзора обязательно выдвиньте наружные зеркала заднего вида и плотно закройте дверь багажного отделения.
- Система монитора панорамного обзора была профессионально откалибрована перед отправкой с завода. Любое снятие/установка и изменение положения и угла установки камеры без разрешения могут повлиять на работу и эффект системы монитора панорамного обзора.
- Система монитора панорамного обзора обеспечивает удобство помощи при вождении, но объект на изображении не отражает реальный размер и расстояние до препятствия. По сравнению с реальным изображением изображение имеет небольшую задержку и слепое пятно. Таким образом, функция панорамного обзора не является заменой операции и суждения водителя. Водитель должен обращать внимание на окружающую обстановку и безопасно управлять автомобилем во время включения/выключения и использования функции.

## 5. ПОМОЩЬ ПРИ ВОЖДЕНИИ

### Настройка системы

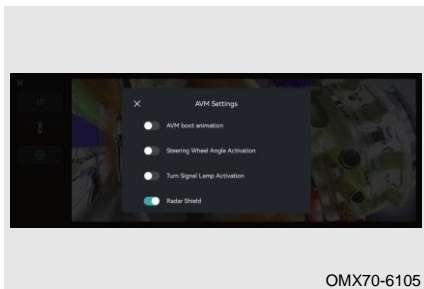

[AVM стартовая анимация]: ON/OFF.

[Активация угла поворота рулевого колеса]: ON/OFF.

[Активация лампы указателя поворота]: ON/OFF.

[Радарный кожух]: ON/OFF.

[Автоматическое увеличение обзора]: ON/OFF.

[Отображение вспомогательной линии переднего вида]: ON/OFF.

[Восстановить значения по умолчанию]: Установите значения по умолчанию для восстановления.

6-1. Базовые знания об аварийной ситуации автомобиля	Если аккумулятор разряжен .....	157
ECALL (при наличии) .....	Если ваш автомобиль не может нормально завестись .....	159
148		
Аварийная сигнализация .....	6-3. Буксировка	
148	Буксировка автомобиля .....	160
Светоотражающий жилет .....	Аварийная буксировка автомобиля .....	161
149	Установка буксировочной проушины .....	163
Знак аварийной остановки .....	6-4. Предохранители	
149	Блок предохранителей ..	164
Запасные инструменты .....	Проверка предохранителей .....	165
149	Замена предохранителя .....	165
6-2. Аварийная обработка автомобиля		
Если у вас спущенная шина во время вождения .....		
150		
Если температура охлаждающей жидкости двигателя высокая .....		
155		

## 6. В СЛУЧАЕ ЧРЕЗВЫЧАЙНОЙ СИТУАЦИИ

### 6–1. Базовые знания при аварийной ситуации

#### Система ЭРА–ГЛОНАСС

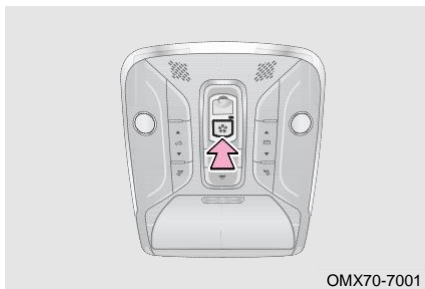

Российская государственная система экстренного реагирования при авариях – это система вызова экстренных оперативных служб. Предназначена для автоматического (при аварии) или ручного (нажатием кнопки «SOS») вызова оператора экстренных оперативных служб, передачи минимального набора данных с описанием характеристик автомобиля, координат его местонахождения, времени и направления движения, а так же установления громкой связи пользователей автомобиля с оператором государственной федеральной системы посредством сотовых сетей (GSM).

■ **Режим автоматического срабатывания экстренного вызова**  
Автоматический вызов в диспетчерский центр ЭРА–ГЛОНАСС осуществляется в момент аварии при: фронтальном столкновении; боковом столкновении; ударе сзади; опрокидывании. Оператору передается набор данных с описанием характеристик автомобиля, координат его местонахождения, времени и направления движения, а так же устанавливается громкая связь с лицами находящимися в автомобиле.

■ **Ручной режим экстренного вызова**  
Для экстренного вызова вручную, нажмите кнопку «SOS» в течении 5 секунд.  
С этого момента запускается алгоритм работы, аналогичный режиму автоматического экстренного вызова, описанного выше. Для отмены экстренного вызова, инициированного в ручном режиме, на стадии установления соединения (если соединение с оператором системы ещё не установлено) следует нажать кнопку «SOS», вызов будет прекращен. При случайном нажатии кнопки «SOS», сообщите оператору, что вы не находитесь в экстренной ситуации.

■ **Режим тестирования устройства**  
Режим тестирования предназначен для проверки функционирования автомобильной телекоммуникационной системы оператором системы «ЭРА – ГЛОНАСС». Для тестирования устройства рекомендуем обратиться к дилеру Jetour. При желании вы можете самостоятельно провести тестирование. Для этого необходимо:

1 вариант: нажать кнопку «SOS» в течении 10~15 секунд

2 вариант: нажать кнопку «SOS» пять раз подряд

В режиме тестирования индикатор состояния блока Интерфейса пользователя будет поочередно мигать красным – желтым – зеленым цветом. Для выполнения тестирования требуется следовать голосовым подсказкам. Выход из режима тестирования осуществляется:

- после передачи минимально необходимых данных с результатами тестирования изделия оператору системы;
- при отключении внешнего питания.

■ **Меры безопасности**

Изделие работает от бортовой сети транспортного средства с номинальным напряжением 12 или 24В. При отключении от источника питания изделие работает за счёт встроенной резервной аккумуляторной батареи, срок службы которой составляет 3 года. Замена резервной батареи производится только у авторизованных дилеров Jetour. В случае обнаружения неисправности в работе изделия следует обратиться в сервисный центр. Запрещается проводить ремонт самостоятельно.

## 6. В СЛУЧАЕ ЧРЕЗВЫЧАЙНОЙ СИТУАЦИИ

### ■ Индикаторы состояния системы

Для визуального контроля работоспособности системы используется индикатор состояния блока интерфейса пользователя. При подаче питания на изделие, индикатор состояния горит красным цветом в течение пяти секунд, если изделие исправно и прошло самодиагностику, индикатор состояния гаснет и изделие переходит в рабочий режим. При обнаружении неисправности встроенных компонентов во время проведения самодиагностики изделие переходит в состояние сервисной индикации.

#### ВНИМАНИЕ

Вызов экстренной оперативной службы невозможен в следующих случаях:

- плохого сигнала мобильной сети, или если занята линия диспетчерского центра ЭРА – ГЛОНАСС;
- автомобиль находится вне зоны действия мобильной сети (тоннели, подземные парковки и т. д.);
- неисправности элементов устройства телекоммуникационной системы.

### Аварийная сигнализация

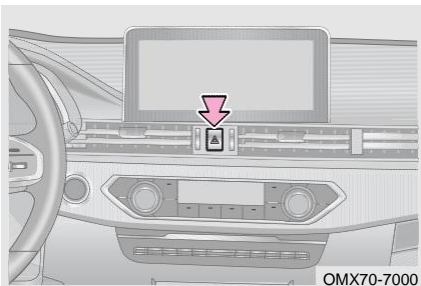

Нажмите переключатель аварийной сигнализации, одновременно замигают указатели поворота и индикатор указателей поворота на приборной панели; Нажмите переключатель еще раз, указатели поворота и индикатор погаснут.

В случае поломки автомобиля или дорожно-транспортного происшествия и т.д., пожалуйста, включите аварийную сигнализацию, чтобы предупредить другие автомобили и избежать вторичной аварии.

#### ПРОЧИТАЙТЕ

- Аварийная сигнализация может продолжать работать, если переключатель ENGINE START STOP установлен в режим OFF.
- Аварийная сигнализация автоматически активируется при срабатывании подушки безопасности.

### Стробирование аварийного торможения (при наличии)

Включите стробирование аварийного торможения аудиосистемой. При экстренном нажатии на педаль тормоза на более высокой скорости указатели поворота и индикатор указателя поворота на комбинированном приборе быстро мигают, напоминая находящимся сзади автомобилям о необходимости соблюдать осторожность, избегая столкновения сзади; Отпустите педаль тормоза, нажмите переключатель аварийной сигнализации, выжмите педаль акселератора или переведите переключатель ENGINE START STOP в режим OFF, указатели поворота и индикатор указателя поворота на комбинированном приборе перестанут мигать.

### Светоотражающий жилет

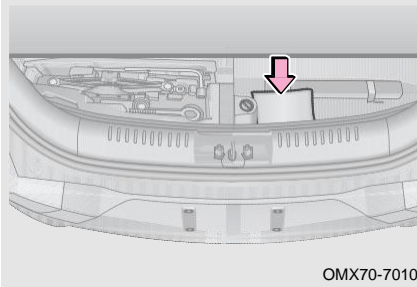

Светоотражающий жилет расположен под ковриком бардачка или багажного отделения.

В случае поломки автомобиля или дорожно-транспортного происшествия и т. д., наденьте светоотражающий жилет светоотражающей полосой наружу. Он может предупреждать другие автомобили, чтобы избежать повторных аварий.

### Знак аварийной остановки

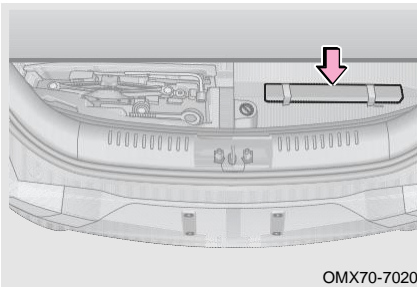

Знак аварийной остановки находится под ковриком багажного отделения.

В случае поломки автомобиля или дорожно-транспортного происшествия и т. д., светоотражающие характеристики предупреждающего треугольника могут предупреждать другие автомобили, чтобы избежать вторичных аварий.

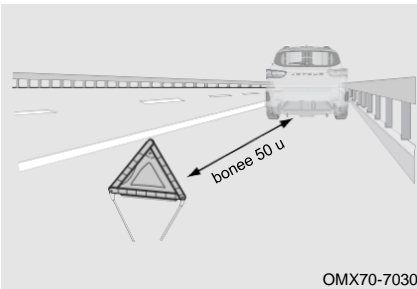

На обычной дороге поместите предупреждающий треугольник на расстоянии более 50 м позади автомобиля.

На шоссе устанавливайте знак аварийной остановки на расстоянии более 150 м позади автомобиля.

Во время дождя или во время руления поместите знак аварийной остановки на расстоянии более 150 м позади автомобиля.

### Запасные инструменты

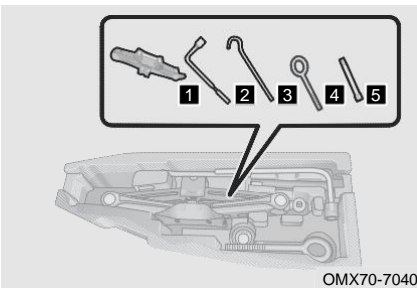

- 1 Домкрат
- 2 Ключ для болта колеса
- 3 Качающийся рычаг домкрата
- 4 Буксировочная проушина
- 5 Удлинительный стержень колесного ключа

## 6. В СЛУЧАЕ ЧРЕЗВЫЧАЙНОЙ СИТУАЦИИ

### 6–2. Аварийная остановка автомобиля

#### Если у вас спушенная шина во время вождения

Если шина спустилась во время движения, постепенно снизьте скорость, возьмитесь за руль двумя руками и продолжайте движение прямо. Остановите автомобиль в безопасном месте вдали от пути сообщения.

■ Подготовка перед заменой спущенной шины.

1. Остановите автомобиль на твердой ровной поверхности;
2. Включите стояночный тормоз и переведите рычаг переключения передач в положение P (для моделей А/Т) или N (для моделей М/Т);
3. Переведите переключатель ENGINE START STOP в режим OFF и включите аварийные сигнализации.
4. Попросите всех пассажиров выйти из автомобиля и стоять подальше от уличного движения;
5. Наденьте светоотражающий жилет и разместите знак аварийной остановки на расстоянии 50 – 150 м позади автомобиля (в зависимости от фактического состояния).

#### ВНИМАНИЕ

Не продолжайте движение со спущенной шиной. Вождение даже на короткое расстояние может привести к повреждению шины, которая не подлежит ремонту.

■ Снятие запасного колеса

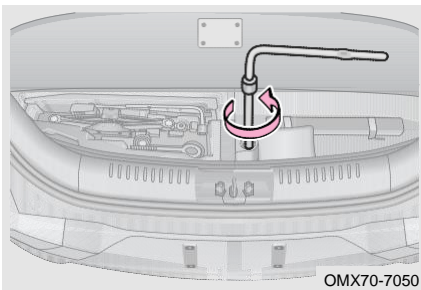

1. Откройте дверь багажного отделения, приподнимите ковер в багажном отделении и достаньте ящик для хранения в багажном отделении;
2. Вставьте удлинитель колесного ключа в крепежный болт запасного колеса;
3. Поверните расширитель против часовой стрелки, чтобы освободить запасную шину с помощью гаечного ключа для колесного болта;

#### ВНИМАНИЕ

Используйте запасные инструменты при снятии запасного колеса, чтобы не поцарапать и не повредить внутреннюю часть.



## 6. В СЛУЧАЕ ЧРЕЗВЫЧАЙНОЙ СИТУАЦИИ

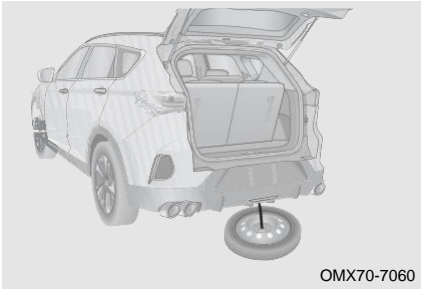

4. Снимите крюк устройства крепления запасного колеса и запасное колесо, когда запасное колесо будет опущено в самое нижнее положение.

### ■ Замена запасного колеса

1. Поместите упор для колеса.

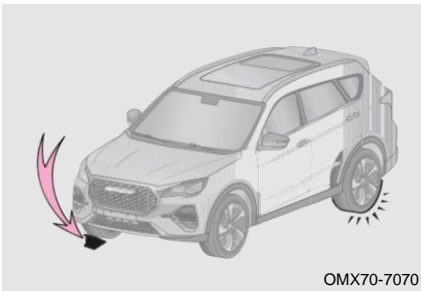

Поместите блок под шину по диагонали напротив спущенной шины, чтобы предотвратить скатывание автомобиля.

Поврежденное колесо	Положение противооткатного упора
Переднее левое колесо	Позади заднего правого колеса
Переднее правое колесо	Позади заднего левого колеса
Заднее левое колесо	Позади переднего правого колеса
Заднее правое колесо	Позади переднего левого колеса

2. Ослабьте все колесные болты.

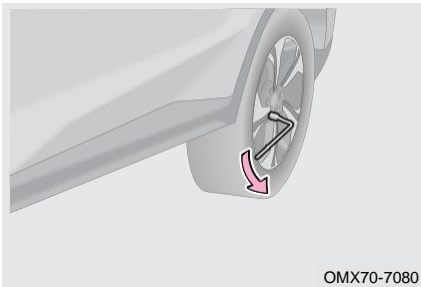

Подсоедините ключ для колесных болтов к колесному болту спущенной шины, установите рукоятку с левой стороны, возьмитесь за конец рукоятки ключа и надавите на нее вниз, ослабьте каждый болт спущенной шины примерно на пол-оборота.

### ⚠ ВНИМАНИЕ

При откручивании колесных болтов с помощью гаечного ключа будьте осторожны, чтобы не уронить их, так как их можно легко повредить.

### ⚠ ОПАСНОСТЬ

Не выкручивайте болты полностью. В противном случае колесо может упасть из-за давления автомобиля, что приведет к травме.

## 6. В СЛУЧАЕ ЧРЕЗВЫЧАЙНОЙ СИТУАЦИИ

### 3. Работайте с домкратом.

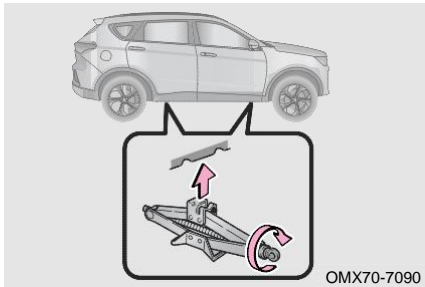

Установите домкрат на твердую и ровную поверхность, поверните рукоятку домкрата по часовой стрелке рукой, чтобы выемка домкрата коснулась правильной точки подъема домкрата.

#### ПРОЧИТАЙТЕ

- Номинальная нагрузка домкрата: 1000 кг.
- Поднимите автомобиль на надлежащую высоту, на которой можно будет заменить шину.

#### ОПАСНОСТЬ

Никогда не подставляйте какую-либо часть тела под автомобиль, когда автомобиль поднят домкратом, во избежание травм.

### 4. Поддомкратьте автомобиль, убедившись, что в нем нет пассажиров.

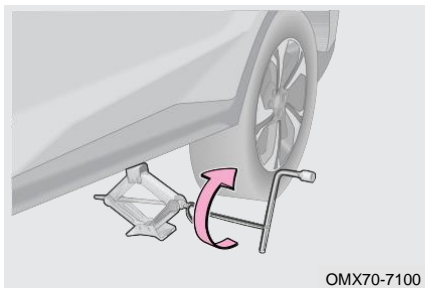

Когда выемка домкрата коснется правильной точки подъема, вставьте коромысло домкрата в домкрат, а затем установите ключ для колесных болтов в коромысло домкрата и поверните ключ для колесных болтов по часовой стрелке, чтобы поднять автомобиль.

### 5. Снимите колесо, подлежащее замене.

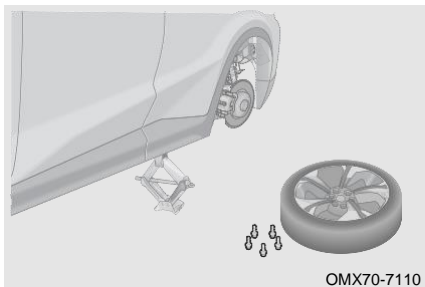

Снимите колесные болты спущенной шины против часовой стрелки с помощью ключа для колесных болтов и снимите спущенную шину.

## 6. В СЛУЧАЕ ЧРЕЗВЫЧАЙНОЙ СИТУАЦИИ

### ВНИМАНИЕ

Положите спущенную шину на землю ободом вверх, чтобы не поцарапать поверхность обода.

#### 6. Установите запасное колесо.

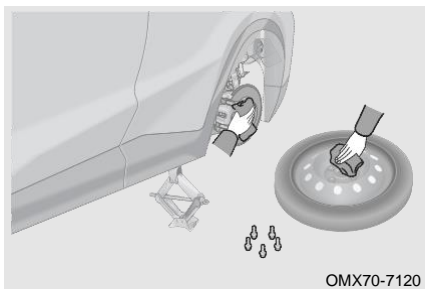

Снимите все приспособления с монтажной поверхности. Убедитесь, что ступица колеса хорошо прилегает к поверхности колеса, и установите запасное колесо.

### ПРОЧИТАЙТЕ

ESP подает сигнализацию после замены неполноразмерного запасного колеса. После использования шины нормального размера и проезда 1 км она автоматически вернется в нормальное состояние.

#### 7. Установите колесные болты.

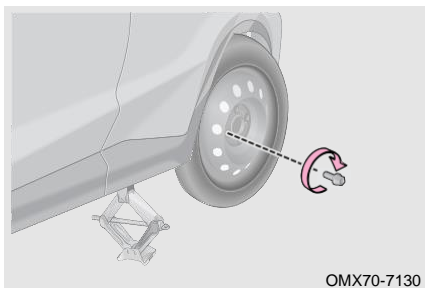

При установке колесных болтов винчивайте их во все колесные болты по часовой стрелке вручную. Затем выпрямите запасное колесо и предварительно затяните все колесные болты с помощью ключа для колесных болтов.

### ВНИМАНИЕ

Не наносите масло или смазку на колесные болты.

#### 8. Полностью опустите автомобиль и затяните каждый колесный болт.

## 6. В СЛУЧАЕ ЧРЕЗВЫЧАЙНОЙ СИТУАЦИИ

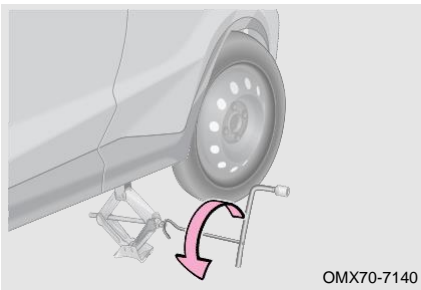

Убедитесь, что все люди вокруг автомобиля находятся в безопасной зоне, вставьте коромысло домкрата в домкрат, а ключ для колесных болтов в коромысло домкрата и поверните ключ для колесных болтов против часовой стрелки, чтобы опустить автомобиль.

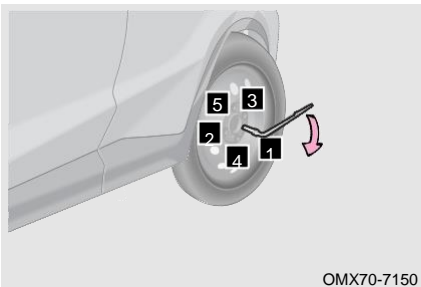

Используя ключ для колесных болтов, затяните болты в последовательности, показанной на рисунке. Повторите процесс 2-3 раза, чтобы убедиться, что колесные болты затянуты на место.

9. Уберите спущенную шину и установите домкрат, знак аварийной остановки и запасные инструменты на прежние места.

10. После замены проверьте давление воздуха в запасной шине.

### ПРОЧИТАЙТЕ

Если давление в замененной запасной шине недостаточное, медленно доведите автомобиль до ближайшей официальной станции обслуживания Jetour, чтобы накачать шину до нужного давления.

### ОПАСНОСТЬ

- Двигайтесь с указанной скоростью 80 км/ч или менее с неполноразмерным запасным колесом.
- После замены запасного колеса обратитесь на официальную станцию технического обслуживания Jetour, чтобы заменить его на стандартное колесо, и как можно скорее затяните момент затяжки колесных болтов до стандартного значения.
- Прежде чем опускать автомобиль, убедитесь, что вы и все другие люди, находящиеся рядом с автомобилем, стоите в безопасном месте, чтобы предотвратить аварию.
- Не продолжайте движение при спущенной шине. Если вы продолжите движение, то даже небольшое расстояние может привести к повреждению шины и автомобиля, которое невозможно отремонтировать, или даже вызвать дорожно-транспортное происшествие.
- Неполноразмерное запасное колесо нельзя использовать в течение длительного времени. Затяните колесные болты моментом  $130 \pm 10$  Н·м после замены неполноразмерного запасного колеса. Медленно двигайтесь до ближайшей официальной станции обслуживания Jetour (рекомендуемое расстояние:  $\leq 80$  км) для замены стандартной шины. В противном случае колеса могут отвалиться из-за ослабленных болтов.
- Запасная шина предназначена только для экстренного использования и должно использоваться только в течение очень коротких периодов времени. Его никогда не следует использовать для длительных поездок или длительных периодов времени.
- Помните, что прилагаемая неполноразмерная запасная шина специально предназначено для использования с вашим автомобилем. Не используйте запасную шину на другом автомобиле.
- Не используйте более одной запасной шины одновременно.

### Если температура охлаждающей жидкости двигателя высокая

Если во время движения температура охлаждающей жидкости двигателя высока, а указатель температуры охлаждающей жидкости приближается к зоне H или загорается красный индикатор «» на комбинированном приборе, остановите автомобиль в безопасном месте вдали от проезжей части.

## 6. В СЛУЧАЕ ЧРЕЗВЫЧАЙНОЙ СИТУАЦИИ

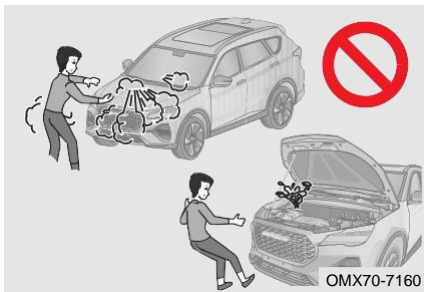

1. Остановите автомобиль на твердой ровной поверхности;
  2. Включите стояночный тормоз и переведите рычаг переключения передач в положение P (для моделей A/T) или N (для моделей M/T);
  3. Выключите систему А/С (капание воды из кондиционера после использования является нормальным явлением);
  4. Переведите переключатель ENGINE START STOP в режим OFF после нескольких минут работы на холостом ходу и включите аварийные сигнализации.
5. Перед открытием капота проверьте, нет ли утечки пара, перелива или утечки охлаждающей жидкости. Открывайте капот только тогда, когда нет пара, перелива или охлаждающей жидкости, иначе это может привести к ожогам;
6. Проверьте уровень охлаждающей жидкости, если причина не может быть определена, обратитесь на официальную станцию технического обслуживания Jetour для проверки и ремонта.

### ВНИМАНИЕ

- Если двигатель часто перегревается, немедленно обратитесь на официальную станцию технического обслуживания Jetour для проверки и ремонта.
- Если уровень охлаждающей жидкости низкий, можно временно использовать чистую воду, обратитесь на официальную станцию обслуживания Jetour для замены охлаждающей жидкости как можно скорее.

### Если аккумулятор разряжен

#### Быстрый запуск

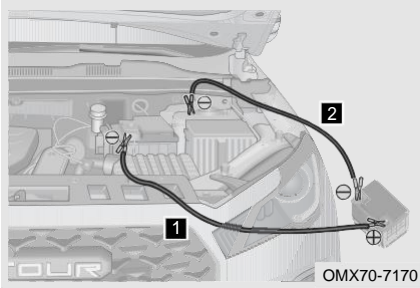

1. Переведите переключатель ENGINE START STOP в режим OFF и подсоедините кабели-перемычки;

**1** Подсоедините один конец положительного кабеля к положительной клемме (+) аккумулятора разряженного автомобиля, а другой конец – к положительной клемме (+) аккумулятора аварийно-спасательного автомобиля.

**2** Подсоедините один конец отрицательного кабеля к отрицательной клемме (-) аккумулятора аварийно-спасательного автомобиля, а другой конец – к неокрашенной металлической части разряженного автомобиля.

2. Запустите аварийно-спасательного двигателя автомобиля, слегка увеличьте обороты двигателя и удерживайте в течение примерно 5 минут, чтобы временно зарядить аккумулятор разряженного автомобиля;
3. Если разряженный автомобиль по-прежнему не может завестись, проверьте, нормально ли подключен соединительный кабель, а затем зарядите аккумулятор;
4. После запуска двигателя на разряженном автомобиле отсоедините соединительные кабели в обратном порядке подключения (сначала отрицательный кабель, а затем положительный кабель).



#### ПРОЧИТАЙТЕ

Быстрый запуск используется только для моделей с обычной батареей (12 В).

## 6. В СЛУЧАЕ ЧРЕЗВЫЧАЙНОЙ СИТУАЦИИ

### ⚠ ВНИМАНИЕ

- Если аккумулятор часто разряжается, пожалуйста, как можно скорее обратитесь на официальную станцию технического обслуживания Jetour для проверки и ремонта.
- Отрицательная клемма батареи на аварийно-спасательном транспортном средстве не должна подключаться непосредственно к отрицательной клемме аккумулятора на разряженном транспортном средстве.
- Не запускайте двигатель от внешнего источника, если вы не уверены, что напряжение аккумулятора для запуска от внешнего источника составляет 12 – 13 В.
- При подключении и удалении соединительных кабелей следите за тем, чтобы они не запутались в вентиляторе, ремне и т. д.
- Если автомобиль не используется в течение длительного времени, отсоедините отрицательный кабель аккумулятора, чтобы избежать нормальной эксплуатации автомобиля из-за недостаточного заряда аккумулятора.
- Убедитесь, что соединительные кабели правильно подключены и соблюдайте определенное расстояние между клеммами, чтобы соединительные кабели не соприкасались друг с другом или с другими металлическими частями автомобиля.

### ⚠ ОПАСНОСТЬ

- Следует использовать указанные соединительные кабели.
- Не курите, не пользуйтесь спичками, зажигалками или открытым огнем вблизи батареи.
- Если вы не знаете, как следовать этой процедуре, Chery Commercial Vehicle Co., Ltd настоятельно рекомендует вам обратиться за помощью к профессиональному специалисту по ремонту или на официальную станцию обслуживания Jetour.

### Замена аккумулятора

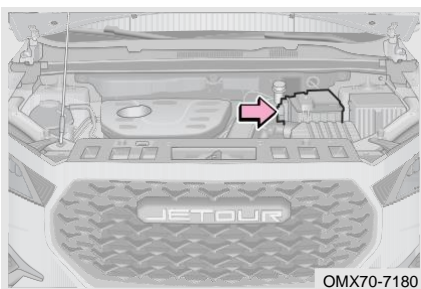

1. Переведите переключатель ENGINE START STOP в режим OFF.
2. Откройте капот;
3. Отсоедините кабель отрицательной (-) клеммы аккумулятора;
4. Снимите положительную (+) клемму аккумулятора;
5. Снимите держатель аккумуляторного отсека и аккумулятора;

6. Установите новый аккумулятор, имеющий те же характеристики, что и старый;
7. Правильно установите новый аккумулятор в порядке, обратном снятию.

### 🌿 ЗАЩИТА ОКРУЖАЮЩЕЙ СРЕДЫ

Аккумулятор содержит кислоту, который является ядовитой и вызывает коррозию. Обращайтесь с ним в соответствии с местными нормами и положениями, касающимися защиты окружающей среды.



### ВНИМАНИЕ

- При снятии аккумулятора соблюдайте осторожность, чтобы металлический инструмент не коснулся обеих клемм аккумулятора или положительной (+) клеммы аккумулятора и корпуса одновременно.
- Новый аккумулятор должен иметь те же характеристики, что и оригинальный. Мы рекомендуем вам обратиться на официальную станцию обнаружения Jetour для замены аккумулятора.

### ОПАСНОСТЬ

- Не оставляйте аккумулятор в недоступном для детей месте.
- Не курите, не пользуйтесь спичками, зажигалками или открытым огнем вблизи батареи.
- Всегда надевайте перчатки и защитные очки во время работы, так как аккумулятор содержит кислоту, которая является ядовитой и вызывает коррозию. Не опирайтесь на аккумулятор.
- Если кислота попала на кожу или одежду, жидкость необходимо немедленно нейтрализовать щелочной водой (например, мыльной водой), а затем промыть чистой водой. При необходимости немедленно обратитесь за неотложной медицинской помощью.

### Если ваш автомобиль не может нормально завестись

Если ваш автомобиль не может нормально завестись, сначала убедитесь, что вы выполнили правильные процедуры запуска, и проверьте, достаточно ли топлива.

■ Частота вращения якоря стартера слишком низкая, но автомобиль не может нормально завестись

1. Проверьте, затянуты ли и чисты ли клеммы аккумулятора;
2. Включите фары. Если индикатор тусклый, это означает, что аккумулятор разряжен. Пожалуйста, попробуйте запустить от внешнего источника;
3. Попробуйте снова запустить двигатель, если он по-прежнему не может нормально запуститься, возможно, неисправна система запуска. Пожалуйста, обратитесь на официальную станцию технического обслуживания Jetour для проверки и ремонта немедленно.

■ Частота вращения якоря стартера нормальная, но автомобиль не может нормально завестись

1. Поверните переключатель ENGINE START STOP в режим OFF или ACC и попробуйте запустить двигатель еще раз;
2. Если двигатель по-прежнему не может нормально запуститься, это может привести к избытку топлива в цилиндре из-за повторного запуска. Переведите переключатель ENGINE START STOP в режим OFF и попробуйте запустить двигатель еще раз через несколько минут;
3. Попробуйте снова запустить двигатель, если он по-прежнему не может нормально запуститься, немедленно обратитесь на официальную станцию технического обслуживания Jetour для проверки и ремонта.

## 6. В СЛУЧАЕ ЧРЕЗВЫЧАЙНОЙ СИТУАЦИИ

### ВНИМАНИЕ

- Во избежание повреждения стартера время запуска не должно превышать 15 секунд каждый раз.
- Если автомобиль с трудом заводится или часто глохнет, как можно скорее обратитесь на официальную станцию технического обслуживания Jetour для проверки и ремонта.

### 6-3. Буксировка

#### Буксировка автомобиля

Буксировка должна соответствовать местным законам о буксировке.

Правильные методы буксировки

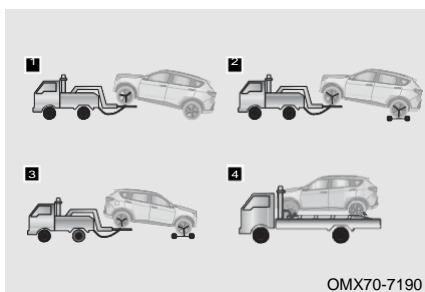

- 1** Для переднеприводных автомобилей: Буксируйте грузовик с подъемником спереди и надежно закрепите автомобиль.
- 2** Для переднеприводных автомобилей, заднеприводных автомобилей и автомобилей 4WD: При буксировке грузовиком с подъемным колесом спереди используйте буксирную тележку под задними колесами и надежно закрепите автомобиль.
- 3** Для переднеприводных автомобилей, заднеприводных автомобилей и автомобилей 4WD: При буксировке грузовиком с подъемным колесом сзади используйте буксирную тележку под передними колесами и надежно закрепите автомобиль.
- 4** Для переднеприводных автомобилей, заднеприводных автомобилей и автомобилей 4WD: При буксировке бортовым грузовиком надежно закрепите автомобиль.

### ВНИМАНИЕ

- Для автомобилей 4WD рекомендуется использовать бортовой грузовик.
- Используйте бортовой грузовик, если колеса или оси автомобиля повреждены.
- Убедитесь, что между неподнятыми колесами и землей имеется достаточный зазор. В противном случае при буксировке будут повреждены бампер и ходовая часть буксируемого автомобиля.

### Неправильные методы буксировки

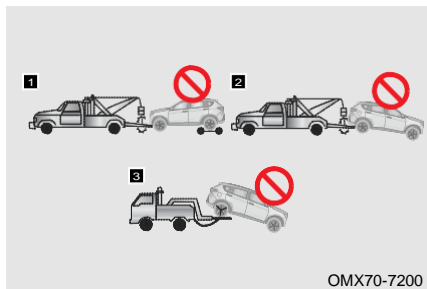

- 1 Буксировка с помощью грузового стропа спереди автомобиля.
- 2 Буксировка с помощью грузового стропа сзади автомобиля, когда передние колеса находятся на земле.
- 3 Буксировка с помощью подвески грузовика с подъемным механизмом сзади автомобиля, когда передние колеса находятся на земле.

#### ВНИМАНИЕ

Не производите буксировку с помощью грузового стропа во избежание повреждения кузова.

### Аварийная буксировка автомобиля

Если бортовой грузовик недоступен во время буксировки, ваш автомобиль может быть временно отбуксирован с помощью буксировочного крюка. Это следует делать только на дороге с твердым покрытием на короткие расстояния на низкой скорости.

При использовании буксировочного крюка, водитель должен находиться в буксируемом автомобиле, чтобы управлять рулевым колесом и педалью тормоза, а колеса, коробка передач, ось, система рулевого управления и тормозная система автомобиля должны быть в хорошем состоянии.

Перед аварийной буксировкой отпустите стояночный тормоз (для аварийного отключения электрического стояночного тормоза см. раздел «Тормозная система»), переведите рычаг переключения передач в положение N и переведите переключатель ENGINE START STOP в режим ACC/ON.

## 6. В СЛУЧАЕ ЧРЕЗВЫЧАЙНОЙ СИТУАЦИИ

### ВНИМАНИЕ

- Не выполняйте аварийную буксировку в течение длительного времени.
- Никогда не буксируйте автомобиль тяжелее этого автомобиля, иначе автомобиль может быть поврежден.
- Закрепите буксировочный трос, цепь или рычаг за буксировочную проушину автомобиля.
- Оба водителя должны быть знакомы с процессом буксировки, иначе они не смогут выполнять буксировку.
- Буксируйте автомобиль как можно прямо вперед, не буксируйте автомобиль сбоку, чтобы не повредить автомобиль.
- Если двигатель не запущен, вспомогательная система не будет работать, поэтому торможение и рулевое управление будут более сложными, чем обычно. Управляйте осторожно.
- Для буксировки моделей A/T Chery Commercial Vehicle Co., Ltd настоятельно рекомендует вам обратиться за помощью к профессиональному специалисту по ремонту или на официальную станцию технического обслуживания Jetour.
- Если буксируемое транспортное средство по-прежнему не может двигаться, то не следует продолжать принудительную буксировку во избежание вторичных повреждений транспортного средства. Chery Holding Group Co., Ltd. настоятельно рекомендует обратиться за помощью к профессиональному специалисту по ремонту или на официальную станцию технического обслуживания Jetour.

### ОПАСНОСТЬ

- Во избежание нанесения телесных повреждений другим лицам, помимо водителя, следует держаться подальше от транспортного средства во время буксировки.
- При буксировке автомобиля избегайте резких стартов или резких маневров вождения, так как это может привести к чрезмерному усилию на буксирную проушину, трос, цепь или рычаг. Буксирная проушина, трос, цепь или рычаг могут сломаться и привести к повреждению автомобиля или серьезной травме.

### Установка буксировочной проушины

#### Передняя буксировочная проушина

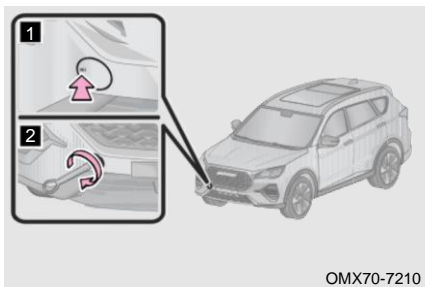

1. Нажмите на метку на крышке отверстия передней буксировочной проушины немного сильнее, чтобы снять крышку отверстия передней буксировочной проушины;
2. Установите буксировочную проушину в отверстие проушины по часовой стрелке. Затем плотно затяните его гаечным ключом для колесных болтов.

#### Задняя буксировочная проушина

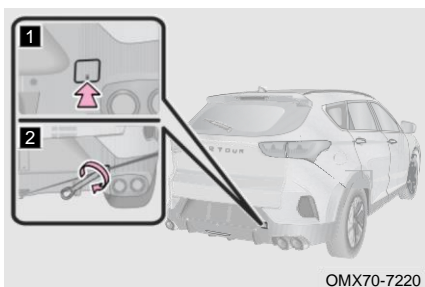

1. Нажмите на метку на крышке отверстия задней буксировочной проушины немного сильнее, чтобы снять крышку отверстия задней буксировочной проушины;
2. Установите буксировочную проушину в отверстие проушины по часовой стрелке. Затем плотно затяните его гаечным ключом для колесных болтов.

#### ВНИМАНИЕ

- Используйте только указанную буксировочную проушину. В противном случае автомобиль может быть поврежден.
- Во время буксировки ведите автомобиль медленно и плавно. Удар из-за чрезмерного натяжения может повредить автомобиль.
- Буксировочный трос или буксировочная штанга могут быть установлены только при установленной буксировочной проушине.

#### ОПАСНОСТЬ

Убедитесь, что буксировочная проушина установлена надежно. В противном случае буксировочная проушина может оторваться при буксировке, что может привести к несчастному случаю, что повлечет за собой серьезные травмы или смерть.

## 6. В СЛУЧАЕ ЧРЕЗВЫЧАЙНОЙ СИТУАЦИИ

### 6-4. Предохранители

#### Блок предохранителей

Плавкие предохранители используются для защиты электрических компонентов и цепей во избежание короткого замыкания или перегрузки. Если предохранитель перегорел, защищенные компоненты и системы не будут работать должным образом.

#### Блок предохранителей переднего отсека

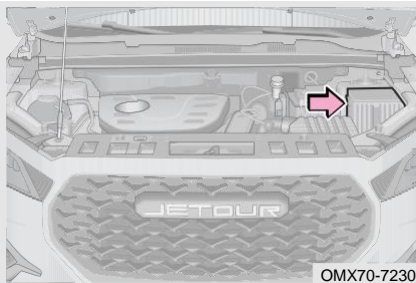

1. Переведите переключатель ENGINE START STOP в режим OFF.
2. Отсоедините отрицательный кабель аккумулятора;
3. Снимите крышку блока предохранителей переднего отсека, чтобы проверить или заменить предохранитель.

#### Блок предохранителей приборной панели

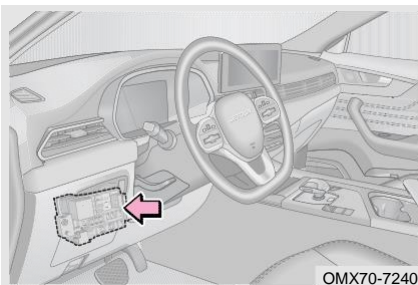

1. Переведите переключатель ENGINE START STOP в режим OFF.
2. Отсоедините отрицательный кабель аккумулятора;
3. Снимите левый нижний защитный кожух приборной панели, чтобы проверить или заменить предохранитель.

#### ПРОЧИТАЙТЕ

- Проверьте предполагаемые предохранители в соответствии со схемой расположения предохранителей и реле.
- Коробка предохранителей должна быть чистой, не допускайте попадания влаги при открывании, так как влага может повредить электрическую систему.
- Во избежание повреждений будьте осторожны при снятии/установке нижнего левого протектора приборной панели. При необходимости обратитесь на официальную станцию технического обслуживания Jetour.

### Проверка предохранителей

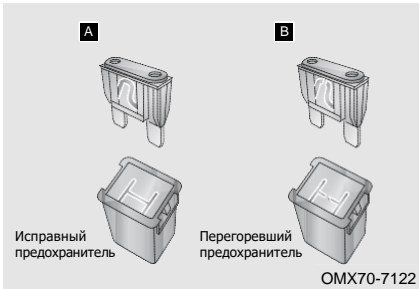

**A** Хороший предохранитель.

**B** Перегоревший предохранитель.

#### ПРОЧИТАЙТЕ

Если предохранители перегорели, их необходимо заменить.

### Замена предохранителя

1. Переведите переключатель ENGINE START STOP в режим OFF.
2. Проверьте предохранители в соответствии со схемой расположения предохранителей и реле;
3. Вытащите предполагаемый предохранитель с помощью съемника предохранителей;
4. Проверьте, не перегорел ли предохранитель. Если вы не уверены, перегорел ли предохранитель, замените подозрительный предохранитель запасным предохранителем с таким же номинальным током. Вы можете увидеть номинальную силу тока на принципиальной схеме внутри крышки коробки предохранителей.

#### ПРОЧИТАЙТЕ

Если запасной предохранитель недоступен, вы можете использовать предохранитель с такими же характеристиками от других неважных электроприборов в случае чрезвычайной ситуации. Лучше приобрести комплект запасных предохранителей и положить их в автомобиль на случай аварийной ситуации.

#### ВНИМАНИЕ

- Не модифицируйте предохранитель или коробку предохранителей.
- Устанавливайте только предохранитель с таким же номиналом силы тока, что и используемый. Никогда не заменяйте предохранитель проводом, даже в качестве временной замены. В противном случае это может привести к серьезному повреждению электроприборов или даже пожару.





7-1. Ремонт и техническое обслуживание	Проверка приводного ремня .....	173
Ремонт и техническое обслуживание .....	Проверка шин .....	173
168	Вращение шин .....	175
Официальная станция технического обслуживания Jetour предоставляет услуги для вас .....	Проверка аккумулятора .....	176
168	Проверка фильтра кондиционера .....	176
7-2. Обычное техническое обслуживание	Проверка жидкости омывателя лобового стекла .....	176
Проверка уровня масла .....	Проверка щеток стеклоочистителя .....	177
169	Запись системы защиты безопасности ...	187
Проверка уровня жидкости коробки передач .....		
171		
Проверка уровня тормозной жидкости .....		
171		
Проверка уровня охлаждающей жидкости .....		
171		
Проверка радиатора и конденсатора .....		
172		

## 7. ТЕХНИЧЕСКОГО ОБСЛУЖИВАНИЯ

### 7-1. Ремонт и техническое обслуживание

#### Ремонт и техническое обслуживание

Существует два вида ремонта и технического обслуживания: Обычное техническое обслуживание, которое может выполнять заказчики; второй – плановое техническое обслуживание, проверка и ремонт, которые должны выполняться официальной станцией технического обслуживания Jetour.

Для получения подробной информации о методах регулярного технического обслуживания, проверка и ремонта, пожалуйста, обратитесь к этому разделу; Регулярное техническое обслуживание может помочь вам вовремя обнаружить и устранить потенциальные опасности, чтобы предотвратить неисправности. Плановое техническое обслуживание вашего автомобиля имеет важное значение. Пожалуйста, строго следуйте графику технического обслуживания «Руководства пользователя», для выполнения технического обслуживания, что ваш автомобиль поддерживает наилучшие характеристики и хорошие условия эксплуатации, тем самым эффективно продлевая срок службы автомобиля.

Пожалуйста, используйте масляную жидкость, рекомендованную Chery Holding Group Co., Ltd., иначе ваш автомобиль может быть поврежден.

#### Официальная станция технического обслуживания Jetour предоставляет услуги для вас

Оригинальные запасные части и материалы помогают продлить срок службы вашего транспортного средства. Обратите особое внимание: Chery Holding Group Co., Ltd. предоставляет оригинальные запасные части на официальную станцию технического обслуживания Jetour, расположенную по всей стране. Для замены оригинальных запасных частей рекомендуется обратиться на официальную станцию технического обслуживания Jetour. Официальная станция технического обслуживания Jetour является единственной профессиональной станцией обслуживания, официальной Chery Holding Group Co., Ltd. Персонал профессионально и строго обучен Chery Holding Group Co., Ltd. Они искренне предоставят вам наилучшее послепродажное обслуживание.



#### ЗАЩИТА ОКРУЖАЮЩЕЙ СРЕДЫ

Отработанное моторное масло, тормозная жидкость, охлаждающая жидкость, аккумулятор и шины могут быть утилизированы только квалифицированным органом по утилизации отходов или производителем консультационной поддержки. Не допускается их выброс или слив в систему общего водоотведения вместе с бытовым мусором.

### 7-2. Обычное техническое обслуживание

#### Обычное техническое обслуживание

Обязательно следуйте правильным процедурам технического обслуживания, приведенным в этом разделе, если вы выполняете техническое обслуживание самостоятельно.

В этом разделе перечислены только простые инструкции по техническому обслуживанию, которые могут выполняться клиентом. Тем не менее, есть еще много элементов, которые должны обслуживаться квалифицированными специалистами со специальными инструментами.

### ВНИМАНИЕ

- Прежде чем закрыть капот, проверьте, не остались ли инструменты или тряпки.
- Не управляйте автомобилем со снятым воздушным фильтром, иначе возможен чрезмерный износ двигателя.
- Правильно долейте жидкость до соответствующего уровня. При попадании брызг жидкости на кузов автомобиля немедленно смойте их влажной тряпкой, не допуская повреждения окрашенной поверхности.

### ОПАСНОСТЬ

- Если двигатель очень горячий, не открывайте крышку бачка с охлаждающей жидкостью, чтобы не обжечься.
- При работающем двигателе держите руки, одежду и инструменты подальше от приводных ремней двигателя и охлаждающего вентилятора.
- Не курите вблизи топливного бака или аккумулятора, так как это может вызвать искры или открытое пламя, которые могут привести к пожару.
- В электронной системе зажигания имеется высокое напряжение. Не прикасайтесь к этим компонентам, пока работает двигатель или питание автомобиля находится в режиме ON.
- Только что остановившийся автомобиль, двигатель, радиатор, выпускной коллектор и головка блока цилиндров будут очень горячими, поэтому никогда не прикасайтесь к ним. Следите за тем, чтобы свободная одежда не попала в вентилятор и не причинила вреда здоровью, так как охлаждающий вентилятор может автоматически запуститься в любой момент.

## Проверка уровня масла

### Проверка моторного масла

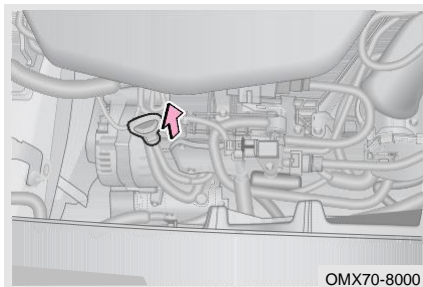

При выключенном и остывшем двигателе проверьте уровень масла с помощью щупа.

Шаг 1: Прогрейте двигатель и остановите автомобиль на ровной поверхности. Подождите около 5 минут после выключения двигателя;

Шаг 2: Откройте капот, вытащите щуп и протрите его чистой тканью;

Шаг 3: Равномерно и медленно вставьте щуп на дно;

Шаг 4: Оставьте автомобиль как есть примерно на 3 секунды, снова вытащите щуп и проверьте уровень масла.

## 7. ТЕХНИЧЕСКОГО ОБСЛУЖИВАНИЯ

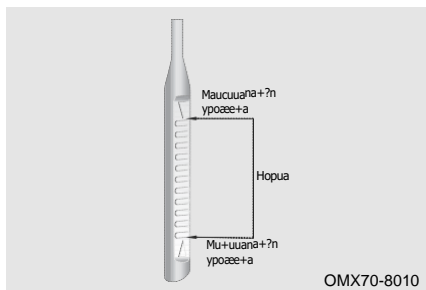

Подложите тряпку под щуп, чтобы масло не попало на двигатель или кузов автомобиля.

Не проверяйте уровень масла сразу после прогрева двигателя, а подождите, пока масло не вернется в нижнюю часть двигателя.

### Добавление моторного масла

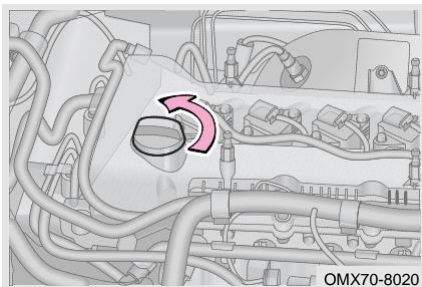

Шаг 1: Поверните крышку заливной горловины масла двигателя против часовой стрелки, чтобы открыть ее;

Шаг 2: С помощью воронки несколько раз долейте небольшое количество моторного масла и снова проверьте уровень масла с помощью щупа;

Шаг 3: Когда уровень достигнет нужного диапазона, поверните крышку заливной горловины моторного масла по часовой стрелке, чтобы затянуть ее.

### ♦ ЗАЩИТА ОКРУЖАЮЩЕЙ СРЕДЫ

Не выбрасывайте отработанное моторное масло и фильтр вместе с бытовыми отходами, в канализацию и не проливайте на землю. В противном случае это приведет к серьезному загрязнению окружающей среды. Пожалуйста, утилизируйте его в соответствии с местными правилами по защите окружающей среды.

### ⚠ ВНИМАНИЕ

- Не переливайте масло, иначе это может привести к повреждению двигателя.
- Можно использовать только моторное масло, рекомендованное Chery Holding Group Co., Ltd. В противном случае все понесенные прямые или косвенные убытки возлагаются на собственный риск клиента.
- Если масло случайно пролилось на поверхность двигателя во время заправки, удалите пролитое масло тканью и другими инструментами, прежде чем закручивать крышку заливной горловины двигателя.
- Крышку маслозаливной горловины двигателя нельзя перевернуть вверх дном после снятия, чтобы предотвратить ошибочную оценку, вызванную обратным потоком масла, и предотвратить самопроизвольное перетекание масла, протекающего через уплотнительное кольцо, после повторной сборки, что приводит к иллюзии утечки масла из маслозаливной горловины двигателя. крышка.

### Проверка уровня жидкости коробки передач

Проверка, доливка и замена жидкости коробки передач должны производиться профессионалами. Пожалуйста, свяжитесь с официальной станцией технического обслуживания Jetour.

### Проверка уровня тормозной жидкости

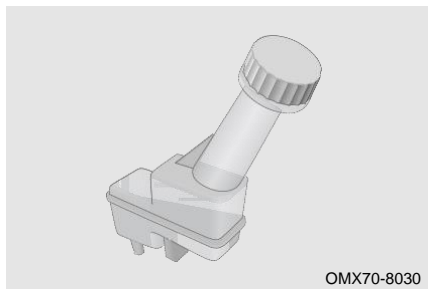

Уровень тормозной жидкости должен находиться между отметками «MIN» и «MAX». Если уровень находится на отметке «MIN» или ниже нее, долейте тормозную жидкость и немедленно обратитесь на официальную станцию технического обслуживания Jetour для проверки и ремонта.

#### ВНИМАНИЕ

- Поскольку тормозная жидкость хорошо впитывает жидкость, не оставляйте крышку бачка с тормозной жидкостью открытой на длительное время.
- Если тормозная жидкость попала на окрашенную поверхность кузова автомобиля, обязательно очистите ее влажной губкой или смойте водой во избежание коррозии деталей или окрашенной поверхности.
- Можно использовать только тормозную жидкость, рекомендованную компанией Chery Holding Group Co., Ltd. В противном случае все понесенные прямые или косвенные убытки возлагаются на собственный риск клиента.

#### ОПАСНОСТЬ

Никогда не допускайте попадания тормозной жидкости на кожу или в глаза. Если тормозная жидкость попала в глаза или на кожу, немедленно промойте это место большим количеством воды. При необходимости немедленно обратитесь за неотложной медицинской помощью.

### Проверка уровня охлаждающей жидкости

Проверка охлаждающей жидкости



При холодном двигателе уровень охлаждающей жидкости должен находиться между отметками «MIN» и «MAX». Если уровень находится на отметке «MIN» или ниже нее, долейте охлаждающую жидкость и немедленно обратитесь на официальную станцию технического обслуживания Jetour для проверки и ремонта.

## 7. ТЕХНИЧЕСКОГО ОБСЛУЖИВАНИЯ

### Добавление охлаждающей жидкости

Шаг 1: Когда двигатель холодный, откройте крышку бачка с охлаждающей жидкостью и долейте охлаждающую жидкость до отметки «MAX»;

Шаг 2: Запустите двигатель и дайте ему прогреться до нормальной температуры. Постоянно следите за уровнем охлаждающей жидкости в бачке. Если уровень падает ниже отметки «MIN», долейте охлаждающую жидкость до соответствующего уровня, пока уровень охлаждающей жидкости не упадет дальше;

Шаг 3: Выключите двигатель и проверьте правильность уровня охлаждающей жидкости после того, как двигатель остынет. Если нет, повторите описанные выше операции, пока уровень не станет нормальным;

Шаг 4: Установите на место крышку бачка охлаждающей жидкости.

#### ВНИМАНИЕ

- Если уровень охлаждающей жидкости падает слишком быстро, проверьте радиатор, шланг и водяной насос на герметичность.
- Можно использовать только охлаждающую жидкость, рекомендованную компанией Chery Holding Group Co., Ltd. В противном случае все понесенные прямые или косвенные убытки возлагаются на собственный риск клиента.

#### ОПАСНОСТЬ

- Когда двигатель горячий, система охлаждения находится под высоким давлением. В этом случае не открывайте крышку резервуара для охлаждающей жидкости, в противном случае выходящий пар может привести к ожогу.
- Охлаждающая жидкость ядовита, поэтому будьте предельно осторожны и не распыляйте жидкость на какие-либо части автомобиля, тело человека или землю при добавлении охлаждающей жидкости. Если охлаждающая жидкость случайно попала на кожу или в глаза, промойте пораженный участок большим количеством воды. При необходимости немедленно обратитесь за неотложной медицинской помощью.

### Проверка радиатора и конденсатора

После того, как автомобиль поработает некоторое время, передняя поверхность конденсатора и радиатора может быть заблокирована насекомыми, листьями и другими предметами, что может повлиять на работу кондиционера и системы охлаждения, что приведет к плохой работе кондиционера и перегреву системы охлаждения. В то время необходимо чистить радиатор и конденсатор.

Конденсатор: При выключенном и остывшем двигателе очистите конденсатор, продувая сжатым воздухом сзади вперед через радиатор.

Радиатор: Рекомендуется очищать поверхность радиатора каждый год. При выключенном и остывшем двигателе, очистите сжатым воздухом или водой ребра радиатора, сдуйте насекомых, листья и т. д. Давление воздуха и воды не должно превышать 150 кПа. В противном случае, ребра радиатора могут быть повреждены.

### ВНИМАНИЕ

- Материал ребер радиатора обладает хорошей теплопроводностью, что используется для охлаждения охлаждающей жидкости; Не чистите ребер, иначе это может привести к повреждению ребер, что повлияет на охлаждающий эффект.
- Не распыляйте воду на горячий радиатор при горячем двигателе, в противном случае образующийся высокотемпературный пар может привести к травме. Очищайте радиатор при выключенном и остывшем двигателе.

### Проверка приводного ремня

Приводной ремень будет растягиваться после использования определенного периода времени, а натяжение ремня будет недостаточным, что может привести к повреждению автомобиля, поэтому необходимо регулярно проверять натяжение ремня.

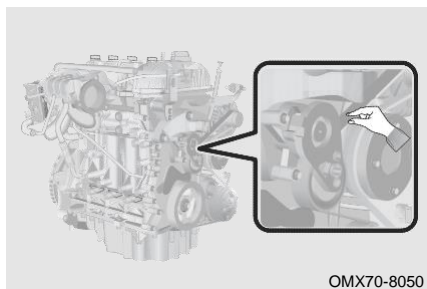

OMX70-8050

Шаг 1: Переключите питание автомобиля в режим OFF;

Шаг 2: Покрутите ремень пальцами, чтобы проверить угол поворота ремня;

Шаг 3: Если угол поворота больше 90°, обратитесь на официальную станцию технического обслуживания Jetour для проверки и ремонта.

### ОПАСНОСТЬ

При проверке натяжения приводного ремня, выключите двигатель и охладите его, чтобы убедиться, что ремень двигателя неподвижен.

### Проверка шин

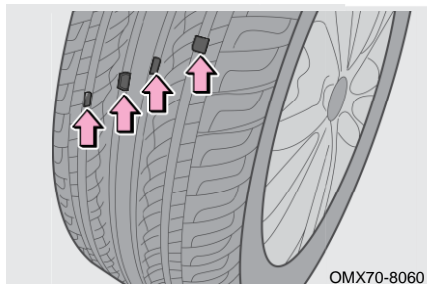

OMX70-8060

Проверьте протектор шины по следу износа. Когда износ протектора достигает своего предела, протектор будет находиться в той же плоскости, что и полоса износа. Если возникает такое состояние, это указывает на то, что производительность и безопасность шины серьезно снижаются, и необходима ее замена.

### ЗАЩИТА ОКРУЖАЮЩЕЙ СРЕДЫ

Всегда осторожно выбрасывайте использованную шину. С ним следует обращаться в соответствии с местными правилами по защите окружающей среды.

## 7. ТЕХНИЧЕСКОГО ОБСЛУЖИВАНИЯ

Соблюдайте следующие меры предосторожности. Несоблюдение этого требования может привести к несчастному случаю со смертью или серьезными травмами:

- Не используйте шины, которые использовались на другом автомобиле.
- Не смешивайте шины с заметно разным износом протектора.
- Не используйте шины, если вы не знаете, как они использовались ранее.
- Не смешивайте шины разных производителей, разных моделей или рисунков протектора.
- Не смешивайте шины разной конструкции (например, шины с радиальным кордом, диагонально-опоясывающие шины или шины с перекрестным кордом).
- На спидометр влияет размер шин. Если размер (диаметр) шины отличается от оригинального, она не будет отображать точную скорость и может привести к авариям, такие аварии не покрываются гарантией.



Неправильное давление в шинах приведет к чрезмерному расходу топлива, сокращению срока службы шин и снижению устойчивости автомобиля. Поэтому вам следует управлять автомобилем с надлежащим давлением в шинах (положения о давлении в шинах см. на табличке давления в шинах на средней стойке со стороны водителя). Когда давление в холодных шинах превышает указанное значение или используется экономичное давление в шинах, комфорт вождения соответственно снижается. Пожалуйста, отрегулируйте его в соответствии с вашими потребностями.

■ Обязательно поддерживайте надлежащее давление в шинах. В противном случае могут возникнуть следующие условия, которые могут привести к смерти или серьезной травме:

- Чрезмерный износ.
- Плохое обращение.
- Неравномерный износ.
- Плохая герметизация борта шины.
- Деформация колеса или отрыв шины.
- Возможность разрыва из-за перегрева шин.
- Большая вероятность повреждения шин из-за плохих дорожных условий.



### ВНИМАНИЕ

- Это нормально, что давление в шинах увеличивается после движения в течение определенного периода времени.
- Если шину необходимо часто накачивать, как можно скорее обратитесь на официальную станцию технического обслуживания Jetour для проверки и ремонта.
- Если шина часто спускается или не может быть должным образом отремонтирована из-за пореза или других повреждений, ее следует заменить.
- Используйте манометр для проверки давления в холодных шинах. Визуальный осмотр шины может привести к неточной оценке давления в шине.
- Если во время движения произошла утечка воздуха, не продолжайте движение. Езда даже на короткое расстояние может привести к повреждению шины, которая не подлежит ремонту.
- Обязательно правильно установите колпачки вентилей шин. В противном случае грязь может попасть в сердечник клапана и вызвать его засорение. Если колпачки утеряны, как можно скорее установите новые.
- Убедитесь, что давление накачивания в шинах находится в пределах указанного диапазона, прежде чем двигаться с большой нагрузкой и на высокой скорости. Недостаточное давление накачивания в шинах снизит устойчивость торможения, повысит сопротивление качению и ускорит износ шин, что с большой вероятностью может привести к дорожно-транспортным происшествиям.

### Вращение шин

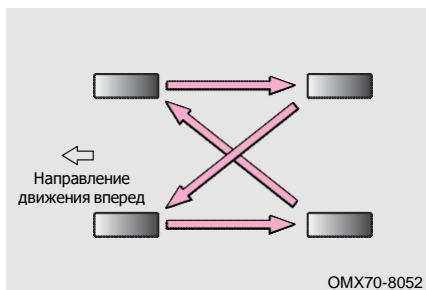

Чтобы выровнять износ шин и продлить срок их службы, Chery рекомендует менять шины каждые 10 000 км (– оптимальный диапазон регулировки – 5000 – 7000 км); цикл вращения шин может варьироваться в зависимости от ваших привычек вождения и состояния дорожного покрытия.

### ПРОЧИТАЙТЕ

Замена шин должна выполняться профессионалами, обратитесь на официальную станцию технического обслуживания Jetour.

## 7. ТЕХНИЧЕСКОГО ОБСЛУЖИВАНИЯ

### Проверка аккумулятора

Обычный аккумулятор (12 В): Проверьте и убедитесь, что клеммы аккумулятора не подвержены коррозии и что нет ослабленных соединений, внешних трещин или ослабленных зажимов.

### Проверка фильтра кондиционера

Фильтр кондиционера может предотвратить попадание внешней пыли в автомобиль через выпускные отверстия кондиционера во время вождения в течение длительного периода времени, и он может засориться после длительного использования. Если эффективность кондиционирования воздуха значительно снижается, проверьте фильтр и при необходимости замените его.

#### ПРОЧИТАЙТЕ

- Осмотр/замена фильтра кондиционера должны выполняться профессионалами, обращайтесь на официальную станцию технического обслуживания Jetour.
- Использование кондиционера со снятым фильтром может привести к ухудшению характеристик пылезащиты, что повлияет на эффективность кондиционирования воздуха.

### Проверка жидкости омывателя лобового стекла

Если из форсунок омывателя не поступает омывающая жидкость, остановите работающие омыватели и проверьте, не нужно ли долить омывающую жидкость. Если после добавления омывающей жидкости она не работает должным образом, обратитесь на официальную станцию технического обслуживания Jetour для проверки и ремонта.

#### ВНИМАНИЕ

- Никогда не добавляйте антифриз в жидкость омывателя лобового стекла, так как антифриз может повредить кузов краску поверхности.
- Не используйте обычную воду в качестве омывающей жидкости при температуре ниже нуля. В противном случае, вода замерзнет, что приведет к повреждению омывателя.
- Объем бачка омывающей жидкости составляет 4,2 л. Когда уровень омывающей жидкости низкий, загорится сигнальная лампа низкого уровня омывающей жидкости и на комбинированном приборе (при наличии) появится сообщение о неисправности, пожалуйста, обратитесь к конкретному автомобилю.

### Проверка щеток стеклоочистителя

Проверьте шероховатость щетки стеклоочистителя, проведя пальцем по ее краю. Если она слишком грубая, щетка стеклоочистителя не будет работать эффективно.



#### ВНИМАНИЕ

- Не используйте щетки стеклоочистителя для удаления инея или льда с ветрового стекла.
- Если на ветровом стекле есть сколы от гравия, срочно ремонтируйте.
- Зимой перед использованием убедитесь, что стеклоочистители не примерзли к стеклу, чтобы избежать повреждения щеток стеклоочистителя.
- Используйте чистую воду для ополаскивания ветрового стекла и щетки после мойки автомобиля в автоматической мойке, которая может удалить оставшийся восковой слой.
- Масло, силикон и топливо могут привести к неправильной работе щеток стеклоочистителя, поэтому рекомендуется очищать щетки стеклоочистителя омывающей жидкостью.
- Не используйте щетки стеклоочистителей, если ветровое стекло сухое. Это может поцарапать стекло, что приведет к необратимому повреждению щеток стеклоочистителя.
- Когда лезвия подняты для обслуживания, положение центрального разъема лезвий должно быть правильно подобрано, для некоторых моделей требуется войти в режим обслуживания.

### ПРОЧИТАЙТЕ

- Частота плановых осмотров и технического обслуживания в таблице минимальна. Однако может возникнуть необходимость в их более частом выполнении в зависимости от дорожных условий, погоды, атмосферных условий и использования автомобиля. Эти условия могут различаться в зависимости от страны. Поэтому в вашей стране могут быть особые требования. Мы рекомендуем вам обратиться на официальную станцию технического обслуживания Jetour за фактическим графиком технического обслуживания, применимым к вашему автомобилю.
- Продолжайте периодическое техническое обслуживание по истечении 100 000 км или 120 месяцев, вернувшись к третьему столбцу графика технического обслуживания и добавив 100 000 км или 120 месяцев к заголовкам столбцов.
- Для особых районов могут быть предусмотрены особые требования к техническому обслуживанию. Мы рекомендуем вам обратиться на официальную станцию технического обслуживания Jetour за фактическими техническими требованиями к техническому обслуживанию вашего автомобиля.

 ВНИМАНИЕ

- Моторное масло и масляный фильтр следует заменять чаще, если автомобиль эксплуатируется в тяжелых условиях, указанных в следующих примерах\*.
- Его следует проверять каждые 5000 км или 6 месяцев (в зависимости от того, что наступит раньше), если автомобиль эксплуатируется в тяжелых условиях, упомянутых в следующих примерах\*.
- Смазку следует заменять каждые 5000 км или 6 месяцев (в зависимости от того, что наступит раньше), если автомобиль ездит в следующих зонах.
  - Помещения с повышенной влажностью.
  - Горные районы.
  - Чрезвычайно холодные и жаркие районы.
  - Двигаться по неровным дорогам (ухабистым дорогам, дорогам с гравием, снегом и т. д.) в течение длительного времени.
  - Двигаться по горным дорогам, в гору/под гору в течение длительного времени.
  - Часто водите автомобиль на короткие расстояния.
  - Во многих случаях ездите по дорогам с высокой температурой и интенсивным движением по городским дорогам.
  - При использовании в качестве полицейской машины, такси, коммерческого автомобиля, прицепа и т. д.
- Воздушный фильтр и фильтр кондиционера следует заменять чаще, если автомобиль эксплуатируется в тяжелых условиях, указанных в следующих примерах\*.

\* Примеры тяжелых условий вождения:

- Ездить в очень холодную и жаркую погоду (только для моторного масла, уровня моторного масла, системы рулевого управления и подвески).
- Часто ездите на автомобиле на короткие расстояния (только для моторного масла, уровня моторного масла, тормозных колодок и дисков/пыльников переднего и заднего моста и шарнирных частей полуоси, тормозных накладок и барабанов).
- Езда по пыльным дорогам (только для элемента воздушного фильтра, колодок и дисков дискового тормоза / пыльников переднего и заднего моста и шарнирных частей полуоси, тормозных накладок и барабанов, элемента воздушного фильтра для системы климат-контроля).
- Езда по неровным и/или грязным дорогам (только для колодок и дисков дисковых тормозов / пыльники переднего и заднего моста и шарниры полуосей, тормозные накладки и барабаны, элемент воздушного фильтра для системы климат-контроля).
- Езда по участкам, где используется дорожная соль или другие коррозионно-активные материалы (только для топливной системы, трубопроводов и соединений, колодок и дисков дисковых тормозов/пыльников передней и задней оси и шарнирных частей полуоси, тормозных колодок и барабанов, осмотрите тормозные магистрали и проверьте работу стояночной и рабочей тормозной системы, системы рулевого управления и подвески).

## 7. ТЕХНИЧЕСКОГО ОБСЛУЖИВАНИЯ

### ВНИМАНИЕ

- В прибрежных зонах (только для топливной системы, трубопроводов и соединений, колодок и дисков дисковых тормозов / пыльников переднего и заднего мостов и шарнирных частей полуосей, тормозных накладок и барабанов, осмотрите тормозные магистрали и проверьте работу стояночной и рабочей тормозной системы, рулевого управления и подвесная система).

Емкость и спецификация жидкости

### ПРОЧИТАЙТЕ

- Указанное выше количество наполнителя приведено только для справки. Конкретное количество жидкости должно основываться на фактических измерениях транспортного средства.
- Используйте только масляную жидкость, рекомендованную компанией Chery Holding Group Co., Ltd. Другие жидкости могут повредить соответствующие системы автомобиля.

### Запись системы защиты безопасности

---

Если ваш автомобиль оснащен системой подушек безопасности, ее необходимо заменить через 10 лет с даты покупки автомобиля. Система должна быть заменена официальной станцией технического обслуживания Jetour.

Чтобы убедиться, что система подушек безопасности работает нормально, всегда заменяйте систему подушек безопасности на официальной станции обслуживания Jetour в течение указанного времени.

Если система подушек безопасности заменена до указанной даты (например, после аварии), пожалуйста, заполните запись о замене для дальнейшего использования.

Примечание: Ваш автомобиль может не быть оборудован следующими компонентами системы безопасности

8-1. Расположение этикетки	Производительность автомобиля .....	194
Идентификационный номер автомобиля (VIN) .....	Топливная система .....	194
190	Двигатель .....	195
Этикетка продукта автомобиля .....	Подвесная система .....	196
191	Система рулевого управления .....	196
Номер двигателя .....	Тормозная система .....	196
191	Выравнивание колес. ....	197
Микроволновое окно .....	Колесо и шина .....	197
191	Аккумулятор .....	197
8-2. Технические характеристики автомобиля	Диапазон измерения габаритных размеров автомобиля без учета следующих компонентов .....	198
Размеры автомобиля .....		
192		
Тип автомобиля .....		
193		
Вес автомобиля .....		
193		



## 8. СПЕЦИФИКАЦИЯ

### 8-1. Расположение этикетки

#### Идентификационный номер автомобиля (VIN)

Идентификационный номер автомобиля (VIN) на фактическом автомобиле

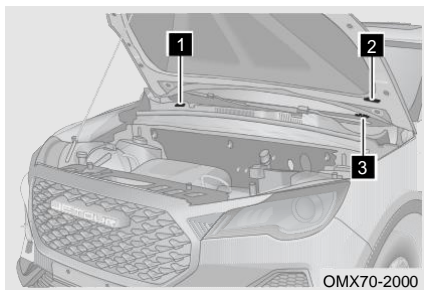

- 1** Идентификационный номер автомобиля (VIN) выбит справа на отделке дренажного канала отсека двигателя.
- 2** Табличка с идентификационным номером транспортного средства (VIN) расположена в нижней части капота.
- 3** Этикетка с идентификационным номером автомобиля (VIN) расположен в верхнем левом углу приборной панели со стороны водителя и виден снаружи через переднее лобовое стекло.

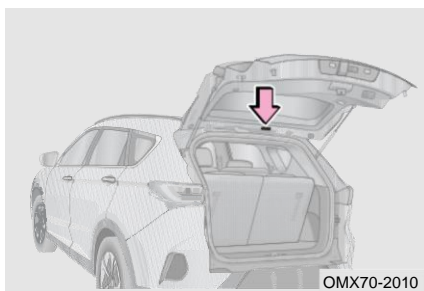

Этикетка с идентификационным номером автомобиля (VIN) расположен на задней двери, как показано на рисунке.

#### ПРОЧИТАЙТЕ

- Из-за региональных различий расположение VIN-кода зависит от физического автомобиля.
- Если необходимо считывать VIN, рекомендуется считывать данные с помощью действий профессионального обслуживающего персонала официальной станции технического обслуживания.

#### ВНИМАНИЕ

Не закрывайте, не красьте, не сваривайте, не режьте, не сверлите и не удаляйте идентификационный номер автомобиля (VIN) и области вокруг него.

### Этикетка продукта автомобиля

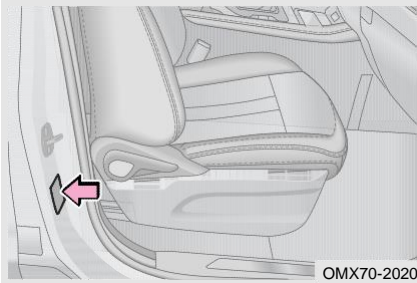

Этикетка продукта автомобиля расположена на внешней панели в правой четверти, как показано на рисунке.

### Номер двигателя

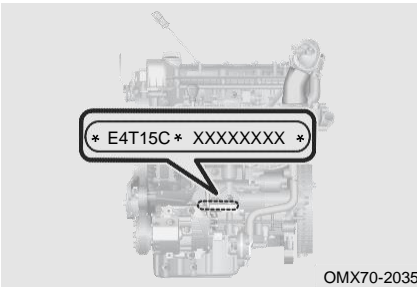

Номер двигателя расположен на блоке двигателя, как показано на рисунке.

### ВНИМАНИЕ

Модели двигателей, используемые в автомобилях с различными конфигурациями, различны, и конкретное расположение номера двигателя зависит от фактической конфигурации двигателя автомобиля, как показано на рисунке выше.

### Микроволновое окно

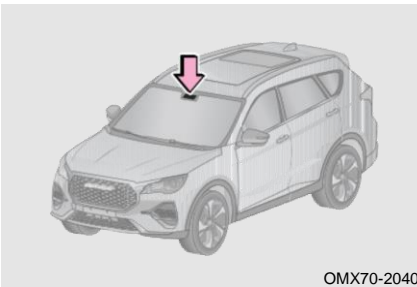

Микроволновое окошко расположено с внутренней стороне переднего лобового стекла и с правой стороны к задней части внутреннего зеркала заднего вида, где предназначено для беспроводной передачи радиочастотного сигнала и установки автомобильной электронной идентификации.

## 8. СПЕЦИФИКАЦИЯ

### 8–2. Технические характеристики автомобиля

#### Размеры автомобиля

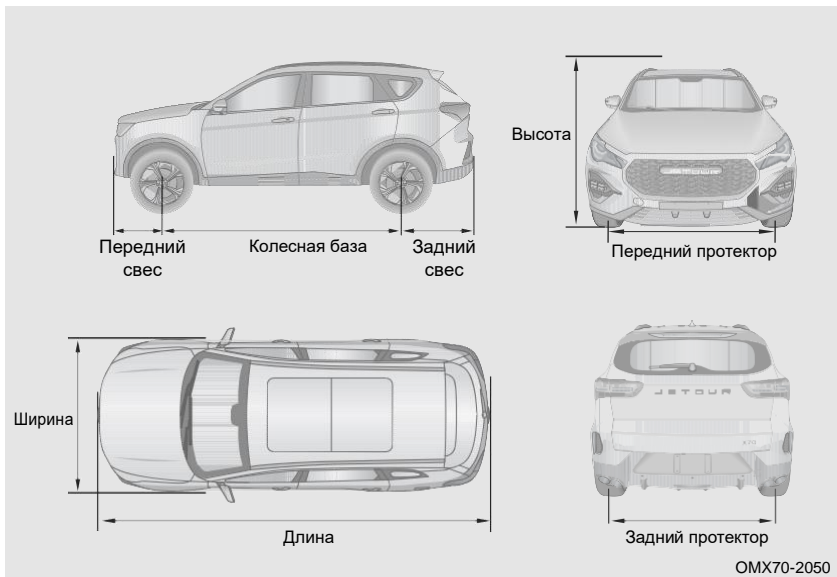

Общий размер	Длина (мм)	4735/4713/4743/4724
	Ширина (мм)	1900/1886
	Высота (мм)	1710/1730/1720
Колесная база (мм)		2720
протектор	Спереди (мм)	1608/1610/1600
	Сзади (мм)	1603/1615/1605/1610
выступ	Спереди (мм)	930/935/915/944
	Сзади (мм)	1074/1080/1078/1079

## Тип автомобиля

Тип автомобиля	4 × 2 передний привод, рулевое управление на передних колесах, поперечный передний двигатель, 2-купейный 5-дверный 5-7-местный цельный кузов, левостороннее вождение
Модель двигателя	SQRE4T15C
Тип двигателя	Вертикальный, 4-цилиндровый, рядный, с водяным охлаждением, 4-тактный, с двойным верхним распредвалом, турбонаддувом, промежуточным охладителем
Тип подачи топлива	Многоточечный последовательный электронный впрыск
Модель коробки передач	626DHA/6MF22A

## Вес автомобиля

Снаряженная масса автомобиля (кг)		1527/1511/1536/1559	1551/1535/1560/1583
Снаряженная масса оси автомобиля	Передний мост (кг)	840/831/845/858	853/844/858/871
	Задний мост (кг)	687/680/691/701	698/691/702/712
Максимальная общая масса производителя (кг)		1902/1886/1911/1934	2076/2060/285/2108
Максимальная общая масса производителя	Передний мост (кг)	944/935/949/962	941/932/946/959
	Задний мост (кг)	958/951/962/972	1135/1128/1139/11497
Количество сиденья (- включая водителя) (человек)		5	7

 ОПАСНОСТЬ

Пожалуйста, соблюдайте нагрузку автомобиля, указанную в руководстве по эксплуатации, и не превышайте допустимую общую массу. В противном случае производительность торможения и управляемости автомобиля может измениться, что может привести к травмам и несчастному случаю.

## 8. СПЕЦИФИКАЦИЯ

### Производительность автомобиля

Проходной характер	Минимальный дорожный просвет (мм)	160
	Минимальный диаметр поворота (м)	12
	Угол въезда (°)	20
	Угол съезда (°)	18
Проявление мощности	Максимальная скорость автомобиля (км/ч)	180/185
	Максимальный уклон подъема (%)	45

### Топливная система

Тип топлива*1	Неэтилированный бензин с октановым числом 95.
	E22-E100
Тип топливного бака	Неметаллический топливный бак
Емкость топливного бака	55 л
Топливный насос	Электрический топливный насос

\*1: Пожалуйста, используйте топливо, рекомендованное официальными дилерами Jetour.

#### ПРОЧИТАЙТЕ

Автомобиль с каталитическим нейтрализатором может использовать только неэтилированный бензин. Во избежание случайного использования неподходящего вида топлива, топливозаправочная труба имеет конструкцию топливозаправочной горловины вниз и подходит только для стандартной топливной форсунки для неэтилированного бензина.

**⚠ ВНИМАНИЕ**

- Используйте только тип топлива, который рекомендована компанией Chery Holding Group Co., Ltd.
- Количество бензина, меньшее указанного стандарта, может привести к повреждению двигателя, и гарантия на такое повреждение не распространяется.
- Использование этилированного бензина приведет к тому, что трехкомпонентный каталитический нейтрализатор потеряет свою эффективность, а выхлопная система будет работать неправильно.
- Если вы случайно заполните топливный бак этилированным бензином и запустите двигатель (даже если залито лишь небольшое количество), это приведет к необратимому повреждению каталитического нейтрализатора. Поэтому, если вы случайно залили этилированный бензин, немедленно обратитесь на официальную станцию технического обслуживания Jetour для проверки и ремонта.

**Двигатель**

Модель двигателя	SQRE4T1 5C
Диаметр отверстия цилиндра (мм)	77
Ход поршня (мм)	80,5
Объем сброса воды (мл)	1498
Степень сжатия	9,5: 1
Номинальная мощность (кВт)	115
Номинальная частота мощности (об/мин)	5500
Максимальная чистая мощность (кВт)	108
Максимальная скорость передачи чистой мощности (об/мин)	5500
Максимальный чистый крутящий момент (Н·м)	210
Максимальная частота крутящего момента (об/мин)	1750 – 4000

## 8. СПЕЦИФИКАЦИЯ

### Подвесная система

Передняя подвеска	Независимая, типа Макферсон, пружинная, со стабилизатором поперечной устойчивости
Задняя подвеска	Независимая, многорычажная, пружинная с телескопическими амортизаторами стабилизатором поперечной устойчивости.

### Система рулевого управления

Тип рулевого управления с гидроусилителем	С электрическим усилителем
Тип рулевого механизма	Шестерня – Рейка

### Тормозная система

Ножной тормоз	Переднее колесо	Дисковый тормоз
	Заднее колесо	Дисковый тормоз
Усилитель тормоза		Вакуумный усилитель
Стояночный тормоз		Электрический стояночный тормоз для заднего колеса
Свободный ход педали тормоза		5 – 15 мм
Максимальный ход педали тормоза		129 ± 3 мм
Допустимый диапазон использования тормозной пластины		Толщина переднего фрикционного материала: 11,2 мм Толщина заднего фрикционного материала: 10,1 мм Допустимая толщина переднего фрикционного материала: 10,2 мм Допустимая толщина заднего фрикционного материала: 8,6 мм

### ОПАСНОСТЬ

- В случае большой нагрузки замена тормозной жидкости должна производиться одновременно с заменой тормозных колодок.
- При добавлении тормозной жидкости убедитесь, что она абсолютно чистая. Попадание грязи в тормозную систему может привести к снижению эффективности торможения.

## Выравнивание колес

Переднее колесо	Развал передних колес	$-25' \pm 45'$
	Продольный угол наклона шкворня	$4^{\circ}30' \pm 60'$
	Угол наклона поворотного шкворня	$11^{\circ}30' \pm 60'$
	Схождение передних колес	$3' \pm 3'$ (Левый); $7' \pm 3'$ (Правый)
Заднее колесо	Развал задних колес	$-42' \pm 30'$
	Схождение задних колес	$6' \pm 10'$

## Колесо и шина

Модель шин		235/60R18; 255/45R20
Модель обода		18X7J; 20X81/2J
Давление накачки в холодных шинах (кПа) (без нагрузки)	Переднее колесо	230
	Заднее колесо	230
	Запасная шина	420
Крутящий момент затяжки болтов колеса		$130 \pm 10 \text{ Н} \cdot \text{м}$
Требования к динамическому балансу колес для транспортного средства с максимальной расчетной скоростью более 100 км/ч		Допустимая остаточная динамическая балансировочная масса: Зажим со стороны балансировочного блока $\leq 8 \text{ г}$ , вставка со стороны балансировочного блока $\leq 10 \text{ г}$

 ПРОЧИТАЙТЕ

Давление в шинах, указанное в таблице выше, относится только к холодным шинам. Давление слегка увеличивается при нагреве шины, но снижать давление нет необходимости.

 ВНИМАНИЕ

- Давление в шинах следует проверять не реже одного раза в месяц, что особенно важно при движении на высокой скорости.
- Значения давления в шинах при накачке в холодном состоянии указаны на табличке на пороге водительской двери.

## Аккумулятор

Модель аккумулятора	12В 60Ач
---------------------	----------



## 8. СПЕЦИФИКАЦИЯ

### Диапазон измерения габаритных размеров автомобиля без учета следующих компонентов

Компоненты, не входящие в диапазон измерения длины автомобиля

Следующие устройства не имеют нагруженной функции и не выступают за переднюю или заднюю часть автомобиля более чем на 50 мм, а радиус скругления кромки и угла не менее 5 мм:

- Стеклоочиститель и омыватель
- Внешняя идентификация, включая зарегистрированный товарный знак, название производителя, происхождение, название и тип модели, выбросы двигателя, тип коробки передач, режим движения и другие отличительные признаки автомобиля.
- Освещение и световое сигнальное устройство
- Резиновый блок для предотвращения столкновений и эквивалент
- Внешнее солнцезащитное устройство
- Устройство таможенной пломбы и его защитное устройство
- Устройство для фиксации дождевика и его защитного устройства
- Запорное устройство, стержень, ручка, контроллер, переключатель
- Ступенька (или лестница), ступенька для подъема на автомобиль и ручка на верхней части бампера, используемая для мытья окон.
- Задняя эмблема с LOGO
- Съёмный прицеп или буксировочное устройство
- Выхлопная труба

Компоненты, не входящие в размер ширины автомобиля:

- Устройство непрямого обзора
  - Табличка остановки школьного автобуса в нерабочем состоянии
- Следующие устройства не имеют функции нагружения и их размер с одной стороны превышает борт автомобиля не более чем на 50 мм, а радиус скругления кромки и угла не менее 5 мм:
- Внешняя идентификация, включая зарегистрированный товарный знак, название производителя, происхождение, название и тип модели, выбросы двигателя, тип коробки передач, режим движения и другие отличительные признаки автомобиля.
  - Освещение и световое сигнальное устройство
  - Резиновый блок для предотвращения столкновений и эквивалент
  - Устройство таможенной пломбы и его защитное устройство
  - Устройство для фиксации дождевика и его защитного устройства
  - Отверстие для местного слива воды: Относится к отверстию для слива воды, используемому для направления потока дождя над дверью водителя (или окном) и дверью пассажира, с обеих сторон переднего лобового стекла
  - Гибкая выступающая часть брызгозащитной системы
  - Выдвижная подножка, вход/выход из автобуса, подъемная платформа и эквивалент в убранном состоянии
  - Запорное устройство, стержень, ручка, контроллер, переключатель
  - Сигнальное устройство обрыва шины
  - Индикатор давления в шинах
  - Деформированная часть стенки шины непосредственно над точкой контакта между шиной и землей
  - Устройство помощи при движении задним ходом

- Выхлопная труба

Компоненты, не входящие в диапазон измерения высоты автомобиля:

Мягкая часть антенны

Устройство без загруженной функции:

- Впускной канал

- Устройство непрямого обзора

- Токосъемное устройство электромобиля (включая его фиксирующее устройство)

- Задний съемный или складной дефлектор автомобиля длиной в развернутом состоянии не более 2000 мм и в сложенном состоянии не более 200 мм

- Хвостовой борт, входной/выходной откос и аналог с длиной по горизонтали не более 300 мм в убранном состоянии

- Хвостовая лестница